

 **ARISTON**



IT

HU

ES

PT

Scaldacqua a pompa di calore

Használati melegvíz hőszivattyú

Calentador con bomba de calor

Termoacumulador com bomba de calor

Használati melegvíz hőszivattyú

Tisztelt Vásárló!

Köszönjük, hogy a használati melegvíz hőszivattyút választotta. Reméljük, készülékünk megfelel majd elvárásainak, és optimális szolgáltatást nyújt, amely maximális energia-megtakarítással társul a következő években.

Cégünk sok időt, energiát és jelentős gazdasági erőforrásokat fektet olyan innovatív megoldások létrehozásába, amelyek célja termékeink energiafogyasztásának csökkentése.

Az Ön választása igazolja, hogy érzékeny az energiafogyasztás csökkentésére, amely a környezetvédelemmel közvetlenül összefüggő fontos kérdés. Folyamatos elkötelezettségünk aziránt, hogy innovatív és hatékony termékeket hozzunk létre, párosulva az Ön energia-felhasználás iránti felelősségteljeségével, aktívan hozzájárul a környezet és a természetes erőforrások megóvásához.

Gondosan őrizze meg ezt a kézikönyvet, amelynek célja, hogy a készülék helyes használatára és karbantartására vonatkozó információval, figyelmeztetésekkel és javaslatokkal szolgáljon annak érdekében, hogy Ön teljes mértékben hasznát vegye a készülék összes előnyös tulajdonságának. Az Önhöz legközelebbi szakszerviz központunk teljes mértékben az Ön rendelkezésére áll, ha bármilyen kérdése volna.

BEVEZETŐ

Ez a kézikönyv a használati melegvíz hőszivattyú végfelhasználóinak és a készülék üzembe helyezését végző vízvezeték-szerelőknek szól. A kézikönyvben szereplő instrukciók be nem tartása esetén a garancia érvénytelen.

A kézikönyv a készülék szerves és elengedhetetlen részét képezi. A kézikönyvet a használónak gondosan meg kell őriznie, és át kell adnia a készülék új tulajdonosainak vagy felhasználóinak. A kézikönyvet akkor is át kell adni, ha a készüléket egy másik rendszerbe helyezik át.

A készülék szakszerű és biztonságos használata érdekében az üzembe helyezőnek és a használónak a saját szükségletei tekintetében körültekintően tanulmányoznia kell a kézikönyvben szereplő utasításokat és óvintézkedéseket, mivel azok fontos biztonsági információt tartalmaznak a készülék üzembe helyezésével, használatával és karbantartásával kapcsolatban.

A kézikönyv három külön fejezetből áll:

- ÁLTALÁNOS INFORMÁCIÓ

Hasznos általános tájékoztatást tartalmaz a készülék leírására és műszaki jellemzőire vonatkozóan, valamint az alkalmazott jelölésekkel, mértékegységekkel és műszaki szakkifejezésekkel kapcsolatban, továbbá magában foglalja a vízmelegítő műszaki adatait és méretspecifikációit is.

- ÜZEMBE HELYEZÉS

Ez a fejezet az üzembe helyezőknak szól. Az összes olyan információt és utasítást tartalmazza, amelyet a szakembereknek a készülék optimális beüzemelése érdekében be kell tartaniuk.

- HASZNÁLATI ÉS KARBANTARTÁSI UTASÍTÁSOK

Ez a fejezet minden olyan információt tartalmaz, amely a készülék szakszerű üzemeléséhez szükséges illetve a felhasználónak segítséget nyújt a készülék rendszeres ellenőrzésének és karbantartásának elvégzésében.

A gyártó a vonatkozó termék minőségének javítása céljából fenntartja a jogot a kézikönyv adatainak és tartalmának előzetes értesítés nélküli módosítására.

Mivel a kézikönyv többnyelvű kiadvány, amelynek használata több országra kiterjed, a kézikönyv tartalmi megértésének megkönnyítése érdekében az összes ábra az utolsó oldalakon található, és az összes nyelvű verzióra közösen vonatkozik.

Használati melegvíz hőszivattyú

TARTALOMJEGYZÉK

ÁLTALÁNOS INFORMÁCIÓ

1. ÁLTALÁNOS INFORMÁCIÓ

- 1.1 Az alkalmazott szimbólumok leírása
- 1.2 Alkalmazási terület
- 1.3 Utasítások és műszaki előírások
- 1.4 Tanúsítványok – CE jelölés
- 1.5 Csomagolás és tartozékok
- 1.6 Szállítás és mozgatás
- 1.7 A készülék azonosítása

2. MŰSZAKI JELLEMZŐK

- 2.1 Működési elv
- 2.2 Konstruktív jellemzők
- 2.3 Főméretek
- 2.4 Elektromos kapcsolási rajz
- 2.5 Műszaki adatok táblázata

ÜZEMBE HELYEZÉS

3. FIGYELMEZTETÉSEK

- 3.1 Az üzembe helyező képesítése
- 3.2 Az utasítások végrehajtása
- 3.3 Biztonsági előírások

4. ÜZEMBE HELYEZÉS

- 4.1 A készülék elhelyezése
- 4.2 Levegőcsatlakoztatás
- 4.3 Elektromos csatlakozások
- 4.4 Hidraulikus csatlakozások
- 4.5 A kondenzvíz ürítése

5. ELSŐ BEKAPCSOLÁS

HASZNÁLATI ÉS KARBANTARTÁSI UTASÍTÁSOK

6. FIGYELMEZTETÉSEK

- 6.1 Első bekapcsolás
- 6.2 Javaslatok
- 6.3 Biztonsági előírások

7. HASZNÁLATI UTASÍTÁSOK

- 7.1 A kezelőpanel ismertetése
- 7.2 A vízmelegítő be- és kikapcsolása
- 7.3 A hőmérséklet beállítása
- 7.4 Üzem módok
- 7.5 Az idő beállítása
- 7.6 Információ menü
- 7.7 Szerviz (Installer) menü
- 7.8 „Silent” (Csendes) üzemmód
- 7.9 Legionella baktérium elleni védelem
- 7.10 Gyári beállítások
- 7.11 Fagyvédelmi funkció
- 7.12 Hibakódok

8. KARBANTARTÁS

- 8.1 A készülék leürítése
- 8.2 Tervszerű megelőző karbantartás
- 8.3 Hibaelhárítás
- 8.4 A felhasználó által végzett tervszerű megelőző karbantartás
- 8.5 A vízmelegítő leselejtezése



ÁBRÁK

Használati melegvíz hőszivattyú

ÁLTALÁNOS INFORMÁCIÓ

1.1 Az alkalmazott szimbólumok leírása

Az üzembe helyezés és az üzemelés biztonsága tekintetében a lenti táblázatban ismertetett jelölések a veszélyekre vonatkozó figyelmeztetések jelentőségének kihangsúlyozását szolgálják.

Jelölés	Leírás
	A figyelmeztetés figyelmen kívül hagyása személyi sérülést , illetve bizonyos esetekben halált okozhat.
	A figyelmeztetés figyelmen kívül hagyása súlyos anyagi károkat okozhat, valamint sérüléseket okozhat növényekben illetve állatokban .
	Az általános és a készülékre vonatkozó konkrét biztonsági előírások betartása kötelező.

1.2 Alkalmazási terület

A készülék háztartási vagy ahhoz hasonló felhasználású meleg víz készítését végzi forráspont alatti hőmérsékleteken. A készüléket csatlakoztatni kell a háztartási vízszolgáltató hálózathoz és az elektromos hálózathoz. A levegő bevezetéséhez és elvezetéséhez szellőzőcsatornákra lehet szükség.

A megadott rendeltetéstől eltérő használat tilos. A készülék minden alternatív alkalmazása nem rendeltetésszerű használatnak minősül és tilos. A készülék különösen nem alkalmazható ipari körülmények között és/vagy tilos üzembe helyezni korróziót okozó vagy robbanásveszélyes anyagoknak kitett környezetben. A hibás üzembe helyezésből, nem rendeltetésszerű használatból, az ésszerűen előre nem látható viselkedésből, illetve a kézikönyvben szereplő utasítások hiányos vagy gondatlan megvalósításából eredő károkért a gyártó nem vállal felelősséget.

	A készüléket csökkent fizikai vagy érzékszervi képességű személyek (beleértve a gyerekeket is), vagy tapasztalatlan illetve szakképzetlen személyek nem használhatják, hacsak a biztonságukért felelős személy számukra felügyeletet, illetve a készülék működtetésével kapcsolatban megfelelő tájékoztatást nem nyújtott. A gyermekeknek a biztonságukért felelős személy felügyelete alatt kell maradniuk, annak érdekében, hogy a készüléket ne használhassák játékként.
---	---

1.3 Utasítások és műszaki előírások

A készülék üzembe helyezésének költségei a vevőt terhelik. A telepítést kizárólag szakképzett személy végezheti az adott országban érvényes jogszabályoknak illetve a helyi közegészségügyi hatóságok vagy testületek által kibocsátott előírásoknak, valamint a jelen kézikönyvben szereplő specifikus gyártói utasításoknak megfelelően.

A gyártó felelősséget vállal azért, hogy a termék megfelel a kereskedelmi forgalomba bocsátás idején érvényes konstrukciós irányelveknek, jogszabályoknak és előírásoknak. A tervező, üzembe helyező és a felhasználó a saját vonatkozó területén kizárólagosan felelős a készülék konstrukciójával, üzembe helyezésével, kezelésével és karbantartásával kapcsolatos jogszabályi követelmények és műszaki előírások ismeretéért és betartásáért. A jelen kézikönyv bármely jogszabályra, előírásra vagy műszaki specifikációra vonatkozó utalása csak tájékoztató jellegű. Az időközben született új törvények vagy bekövetkezett módosítások a gyártót harmadik féllel szemben semmilyen módon nem kötelezik. A garanciavesztés terhe mellett szükséges gondoskodni arról, hogy az elektromos hálózat, amelybe a készüléket csatlakoztatják, megfeleljen az EN 50160 szabványnak.

1.4 Tanúsítványok – CE jelölés

A készüléken alkalmazott CE jelölés tanúsítja, hogy a készülék megfelel az alábbi európai irányelvek alapvető követelményeinek:

- 2006/95/EK irányelv a villamossági termékek biztonsági követelményeiről
- 2004/108/EK irányelv az elektromágneses összeférhetőségről

Az ellenőrzések az alábbi műszaki szabványok szerint kerülnek elvégzésre:

EN 255-3; EN 60335-1; EN/IEC 60335-2-21; EN 60335-2-40; EN 55014-1; EN 61000-3-2; EN 61000-3-3; EN 50366.

Használati melegvíz hőszivattyú

1.5 Csomagolás és tartozékok

A készüléket kívülről hungarocell elemek és kartonborítás védi; minden felhasznált anyag újrahasznosítható és környezetbarát.

A készülékkel együtt szállított tartozékok:

- Kezelési kézikönyv és garanciadokumentumok;
- 2 db. 1/2" elektromos kapcsolódóm;
- Biztonsági szelep (8 bar);
- Üritő cső a kondenzvízhez és a biztonsági szelep üritéséhez;
- 1 db. fali tartókonzol
- 2 db. csavar, 2 db. tipli, 2 db. alátét a fali tartókonzolhoz (a 110 l-es változathoz még több tipli)
- 2 db. légszűrő-adapter

1.6 Szállítás és mozgatás

A termék átvételekor ellenőrizze, hogy a készülék a szállítás során nem sérült-e meg, és a csomagoláson sem látható sérülésre utaló jel. Sérülés esetén a reklamációval azonnal forduljon a fuvarozóhoz.

FIGYELMEZTETÉS! A készüléket minden esetben kizárólag függőleges helyzetben szabad mozgatni és tárolni. A dőlésszög nem haladhatja meg a 45°-ot! Ezáltal biztosítható a hűtőrendszer belsejében a megfelelő olajellátás és elkerülhető a kompresszor sérülése. (1. ábra)

A becsomagolt készülék kézzel vagy targoncával is mozgatható a fenti utasítások betartása mellett. Tanácsos a készüléket a telepítéséig az eredeti csomagolásban tárolni, különösen, ha a helyszínen építési munkák folynak.

A csomagolás felbontásakor ellenőrizze a szállítmány pontosságát és teljességét. Amennyiben eltérést észlel, a törvény által megszabott határidőn belül értesítse az eladót.

FIGYELMEZTETÉS! A potenciális veszélyek miatt a csomagolóanyagokat tartsa gyermekektől távol.

Ha az első beindítást követően elszállítja vagy mozgatja a készüléket, tartsa be a készülék dőlésszögére vonatkozó fenti utasításokat, és győződjön meg arról, hogy az összes vizet leeresztették a tartályból. Ha nincs meg az eredeti csomagolás, megfelelő módon védje a készüléket a sérülésektől, amelyekért a gyártó nem tartozik felelősséggel.

1.7 A készülék azonosítása

A készüléket azonosító legfontosabb információk a vízmelegítő burkolatán található öntapadós adatkímkén olvashatók.

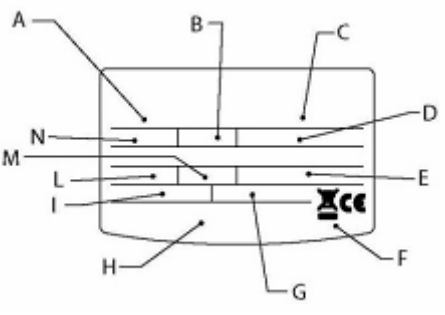
Műszaki címke	Leírás
	A Típus
	B Tartály űrtartalma
	C Gyártási szám
	D Tápfeszültség, frekvencia, max. teljesítményfelvétel
	E A hűtőkör max./min. nyomása
	F Tartály védelme
	G Teljesítményfelvétel – Fűtőszálas üzemmód
	H Jelölések és szimbólumok
	I Leadott hőteljesítmény hőszivattyú üzemmódban
	L Max./min. teljesítmény hőszivattyú üzemmódban
	M Hűtőközeg típusa és mennyisége
	N Max. tartálynyomás

2. MŰSZAKI JELLEMZŐK

2.1 Működési elv

A használati melegvíz hőszivattyú a vizet nem kizárólag villamos energiával melegíti, hanem a környezeti levegőből kinyert hővel is, melynek eredményeként ugyanazon mennyiségű víz felmelegítéséhez kevesebb elektromos energiára van szükség.

A hőszivattyú ciklus hatékonyságát teljesítmény-koefficiensben (COP) mérjük, ami a készülék által felvett energiának (jelen esetben a felmelegítendő víznek átadott hő) a (kompresszor és a készülék kiegészítő berendezései által) felhasznált elektromos energiához viszonyított aránya. A COP a hőszivattyú típusa és az üzemeltetés körülményei szerint változik.

Használati melegvíz hőszivattyú

Például a 3-as COP érték azt jelenti, hogy a szivattyú 1 kWh mennyiségű felhasznált villamos energia után 3 kWh hőenergiát ad át a felmelegítendő közegnek, amelyből 2 kWh a szabadon rendelkezésre álló forrásból származik.

2.2 Konstrukciós jellemzők (2. ábra)	A	Kompresszor
	B	Kompresszor üzemi kondenzátora
	C	Ventilátor
	D	Négyutas leolvasztó szelep
	E	Párolgató
	F	Termosztatikus szelep
	G	Víztelenítő szűrő
	H	Csatlakozókártya
	I	NTC érzékelő
	J	Kondenzátor
	K	Elektronikus szűrő
	L	Interfész kártya
	M	Vezérlőpanel
	N	Fűtőszál 1200 W
	O	Magnézium anód
P	Elektromos anód	

2.3 Főméretek (3. ábra)	3. ábra	80 literes típus	100 literes típus	110 literes típus
	A	656	800	874
	B	1171	1315	1398
	C	Kimeneti melegvízcső 1/2"		
	D	Bemeneti hidegvízcső 1/2"		
	E	Kondenzvíz-ürítés csatlakozója		
	F	Kondenzvíz-ürítés csatlakozó ház		
	G	Elektromos csatlakozások, elektronikus kártyák és fűtőszál háza		
	H	Soros port háza		
	I	Kondenzátor		
	J	Fali tartókonzol		
	K	Fali távtartó konzol		
	L	Hőszivattyú homlokburkolata		
	M	Hőszivattyú hátsó burkolata		
	N	Belépő levegő védőrácsa		
	O	Kilépő levegő védőrácsa		
	P	Interfész panel		

2.4 Elektromos kapcsolási rajz (4. ábra)	A	Tápkábel
	B	Elektronikus szűrő
	C	Soros csatlakozókártya
	D	NTC érzékelő a fűtőszál zónához
	E	Fűtőszál 1200 W
	F	Elektromos anód
	G	Interfész kártya
	H	Vezérlőpanel
	I	Csatlakozókártya
	J	NTC érzékelő a melegvíz zónához
	K	Ventilátormotor
	L	NTC érzékelő a párolgatóhoz és a bemeneti levegőhöz
	M	Négyutas leolvasztó szelep
	N	Kompresszor biztonsági hőkapcsolója
	O	Kompresszor üzemi kondenzátora
P	Kompresszor	

Használati melegvíz hőszivattyú

2.5 Műszaki adatok táblázata

Leírás	M.E.	80 L	100 L	110 L
Névleges tartályűrtartalom	L	80	100	110
Szigetelés vastagsága	Mm	≈ 41	≈ 41	≈ 41
Belső tartályvédelem típusa		Zománc		
Korrózióvédelem típusa		titánbevonatú elektromos anód + magnéziumanód		
Max. üzemi nyomás	MPa	0,8		
Vízcsatlakozások átmérője	"	1/2 M		
Levegő elszívó/beszívó csövek átmérője	Mm	125-150		
Minimum vízkeménység	°F	12 (vízlágyítóval, min. 15°F)		
Üres súly	Kg	50	54	55
Fűtőszál teljesítménye	W	1200	1200	1200
Védelmi fokozat		IP24	IP24	IP24
Az üzembe helyezés helyének min. hőmérséklete	°C	1	1	1
Az üzembe helyezés helyének min. légköbmétere ^A	m ³	20	20	20
HŐSZIVATTYÚ	M.E.			
Névleges hőteljesítmény ^B	W	850		
Átlagos villamosenergia-fogyasztás ^B	W	250		
Max. villamosenergia-fogyasztás ^B	W	350		
Rendelkezésre álló statikus nyomás	Pa	65		
Standard levegőáramlás	m ³ /h	100-200		
Hangteljesítmény	dB(A)	45 (44 „Silent” funkcióval)		
Zajszint 1 méteren	dB(A)	36 (35 „Silent” funkcióval)		
A hűtőkör max. nyomása (alacsony nyomású oldal)	MPa	1,2		
A hűtőkör max. nyomása (magas nyomású oldal)	MPa	3,1		
Min. levegőhőmérséklet ^C	°C	-5		
Max. levegőhőmérséklet ^C	°C	42		
R134a hűtőfolyadék mennyisége	G	500		
Kondenzvíz mennyisége ^D	l/h	0,15		
TELJESÍTMÉNY	M.E.	80 L	100 L	110 L
COP ^E		2,6	2,6	2,6
COP ^B		3,4	3,4	3,4
Melegítési idő hőszivattyúval ^E	óra:perc	5:30	7:25	8:20
Melegítési idő hőszivattyúval ^B	óra:perc	4:15	5:50	6:30
Melegítés energiafogyasztása ^B	kWh	0,97	1,46	1,45
Max. melegvíz-mennyiség egyszerű vízkivétel során V40 ^F	55 °C -on	l	93	127
	62 °C -on	l	113	155
Max. vízhőmérséklet hőszivattyúval	°C	62 (55 gyári beállítás)	62 (55 gyári beállítás)	62 (55 gyári beállítás)
Max. vízhőmérséklet fűtőszállal	°C	75 (65 gyári beállítás)	75 (65 gyári beállítás)	75 (65 gyári beállítás)
QPr (24 órán túl)	kWh	0,46	0,5	0,5
Energiaforrás				
Feszültség / max. teljesítményfelvétel ^B	V / W	220-240 egyfázisú / 1550		
Frekvencia	Hz	50		
Max. áramfelvétel	A	6,3		
<p>(A) Légszűrő nélküli üzemi helyezés esetén.</p> <p>(B) Az EN255-3 szabvány szerint, 20°C levegőhőmérséklet, 37%-os relatív páratartalom, 15°C belépővíz-hőmérséklet és 55°C beállított hőmérséklet mellett megállapított értékek.</p> <p>(C) A hőszivattyú üzemi tartományán kívül a melegítésről a fűtőszál gondoskodik.</p> <p>(D) 15°C levegőhőmérséklet, 71%-os relatív páratartalom, 15°C belépővíz-hőmérséklet és 55°C beállított hőmérséklet mellett megállapított értékek.</p> <p>(E) A EN255-3 szabvány szerint, 7°C levegőhőmérséklet, 87%-os relatív páratartalom, 15°C belépővíz-hőmérséklet és 55°C beállított hőmérséklet mellett megállapított értékek.</p> <p>(F) 15°C belépővíz-hőmérsékletre mért teljesítmény.</p> <p>(M.E.) Mértékegység</p>				
Megfelelő számú termék vizsgálata során meghatározott átlagértékek.				

ÜZEMBE HELYEZÉS

3. FIGYELMEZTETÉSEK

3.1 Az üzembe helyező képesítése

FIGYELMEZTETÉS! Az üzembe helyezést és első beindítást kizárólag szakképzett személy végezheti az üzembe helyezésre vonatkozó hatályos nemzeti jogszabályoknak és a helyi hatóságok illetve a közegészségért felelős testületek által kibocsátott előírásoknak megfelelően.

A vízmelegítő az üzemeléshez elegendő mennyiségű R134a hűtőközeget tartalmaz. A hűtőfolyadék a légkör ózonrétegét nem károsítja, nem gyúlékony és nem robbanásveszélyes. A hűtőkörön karbantartási műveleteket vagy munkát kizárólag az arra felhatalmazott és megfelelő felszereléssel ellátott személyek végezhetnek.

3.2 Az utasítások végrehajtása











FIGYELMEZTETÉS! A szakszerűtlen üzembe helyezés kárt tehet az emberekben, állatokban és vagyontárgyakban: az ebből eredő károkért a gyártó nem tartozik felelősséggel.

Az üzembe helyező köteles betartani a jelen kézikönyvben lefektetett utasításokat.











Az üzembe helyezés elvégzését követően az üzembe helyező feladata a felhasználó tájékoztatása a vízmelegítő kezeléséről és a legfontosabb műveletek helyes elvégzéséről.

3.3 Biztonsági előírások

A lenti táblázatban alkalmazott jelölések leírását lásd az ÁLTALÁNOS INFORMÁCIÓ fejezet 1.1 pontjában.

	Figyelmeztetés	Kockázat jellege	Jelölés
1	A csatlakozócsöveket és kábeleket védje a sérüléstől.	Áram alatti vezetékek érintése által okozott áramütés.	
		A sérült csövekből szivárgó víz által okozott elárasztás.	
2	Az üzembe helyezés helyszínének és minden olyan rendszernek, amelyre a készüléket rá kell csatlakoztatni, meg kell felelnie a hatályos előírásoknak.	A nem megfelelően bekötött, áram alatti vezetékek érintése által okozott áramütés.	
		A készülék nem megfelelő üzemi körülmények által okozott sérülése.	
3	A célnak megfelelő kézi szerszámokat és felszerelést használjon (különösen arról kell gondoskodni, hogy a szerszám ne legyen elhasználódott, illetve a nyele ép és biztonságosan rögzített). A szerszámokat és felszereléseket megfelelő módon használja, úgy, hogy ne eshessenek le a magasból. Használat után a szerszámokat és felszereléseket tegye vissza a helyére.	Repülő szilánkok vagy forgácsok által okozott személyi sérülés, por belélegzése, ütött, vágott, szúrt sebek és horzsolások.	
		A készülék vagy a környező tárgyak leeső szilánkok, ütődés és bevágás által okozott károsodása.	
5	A célnak megfelelő elektromos berendezéseket használjon. A berendezéseket megfelelő módon használja. Az átjárókban ne legyenek tápkábelek. A berendezések ne eshessenek le a magasból. Használat után húzza ki a hálózathoz és tegye vissza a helyére.	Repülő szilánkok vagy forgácsok által okozott személyi sérülés, por belélegzése, ütött, vágott, szúrt sebek és horzsolások.	
		A készülék vagy a környező tárgyak leeső szilánkok, ütődés és bevágás által okozott károsodása.	
6	Az alkatrészeket az alkalmazott termék biztonsági adatlapján szereplő utasításoknak megfelelően kell megtisztítani a vízkőtől, a helyiség szellőztetése és védőruházat viselése mellett. Kerülje a különböző termékek összekeveredését és védje a készüléket illetve a környező tárgyakat.	A bőrrel vagy a szemmel érintkező savas anyagok által okozott személyi sérülés; ártalmas vegyi anyagok belélegzése vagy lenyelése.	
		A készülék vagy a környező tárgyak savas anyagok maró hatása által okozott károsodása.	

Használati melegvíz hőszivattyú

7	Gondoskodjon arról, hogy a hordozható létrákat biztonságosan helyezik el és megfelelően ellenállóak, a létrafokok épek és csúszásmentesek. A létrát nem szabad mozgatni, miközben valaki rajta van. Egy személynek mindig felügyelnie kell a munkálatokat.	Leesésből adódó személyi sérülés, vágott sebek (a létra véletlenül összecuszkodik).	
8	Gondoskodjon arról, hogy a munka helyszínén a világítás, szellőzés és a vonatkozó szerkezetet szilárdsága tekintetében megfelelő higiéniai és egészségügyi körülményeket biztosítottak.	Beütődés, elesés, stb. által okozott személyi sérülés.	
9	Minden munkafázis során viseljen egyéni védőruházatot és felszerelést.	Áramütés, lehulló szilánkok vagy forgácsok, por belélegzése, rázkódás, vágott vagy szúrt sebek, horzsolás, zaj és vibráció által okozott személyi sérülés.	
10	A készülék belsejében minden műveletet a szükséges elővigyázatossággal kell végezni az éles alkatrészekkel történő hirtelen érintkezés elkerülése érdekében.	Vágott vagy szúrt sebek, horzsolás által okozott személyi sérülés.	
11	Mozgatást megelőzően erresszen le minden olyan alkatrészt, amely meleg vizet tartalmazhat, szükség esetén víztelenítés végrehajtásával.	Égési sérülések.	
12	Az elektromos csatlakozásokat megfelelő keresztmetszetű vezetékekkel végezze.	Alulméretezett kábeleken áthaladó villamos áram következtében fellépő túlmelegedés által okozott tűz.	
13	A készülék és a munkaterület közelében található minden terület védelmét megfelelő anyagokkal biztosítsa.	A készülék vagy a környező tárgyak lehulló szilánkok, ütődés és bevágás által okozott sérülése.	
14	A készüléket a szükséges védelem mellett és kellő körültekintéssel szabad mozgatni. Terhek darus vagy csörlős emelése során a teher mozgása és súlya vonatkozásában gondoskodni kell az emelés stabilitásáról és hatékonyságáról, a terhet megfelelően kell hevederezni, a mozgások kontrollálásához köteleket kell alkalmazni, a műveletet olyan pozícióból kell irányítani, amely a teljes szállítási útra rálátást biztosít. A felfüggesztett teher alatt személyek áthaladása tilos.	A készülék vagy a környező tárgyak rázkódás, beütődés, vágás vagy zúzódás által okozott sérülése.	
15	Minden anyagot és felszerelést a könnyű és biztonságos mozgatást lehetővé tevő módon rendezzen el, elkerülve az anyagok olyan felhalmozódását, amely összeroskadhat vagy összedőlhet.	A készülék vagy a környező tárgyak rázkódás, beütődés, vágás vagy zúzódás által okozott sérülése.	
16	A készüléken végzett bármely munka által érintett minden biztonsági és vezérlő funkciót állítson alaphelyzetbe, és a készülék újraindítása előtt győződjön meg arról, hogy azok megfelelően működnek.	A készülék szabályozatlan üzemelés által okozott sérülése vagy leállása.	

4. ÜZEMBE HELYEZÉS



FIGYELMEZTETÉS! Kövesse az előző pontokban szereplő általános figyelmeztetéseket és biztonsági utasításokat és szigorúan tartsa be azokat!

4.1 A készülék elhelyezése

FIGYELMEZTETÉS! Bármely üzembe helyezési művelet megkezdése előtt gondoskodjon arról, hogy a használati melegvíz hőszivattyú tervezett üzembe helyezési helye megfelel az alábbi követelményeknek:

- a) Légcsatorna-hálózat nélküli üzembe helyezés esetén annak a helyiségnek, ahol az üzembe helyezést elvégzik legalább 20m³ méretűnek és megfelelően szellőztetettnek kell lennie. A terméket ne helyezze üzembe olyan helyiségben, amelyben egy másik, az üzemeléshez levegőt igénylő készülék (pl. nyitott égésterű gázkazán, nyitott égésterű gázégős vízmelegítő, stb.) is található. Olyan helyen helyezze üzembe, ahol a zaj és a távozó levegő nem okoz problémát.
- b) A készülék légkivezető és/vagy elszívó csatornájának (ha van ilyen) a készülék üzembe helyezési pontjától a szabadba kell vezetnie. A légkivezető és elszívó csatornák csatlakozócsonkjai a készülék tetején találhatók.
- c) Határozza meg a legmegfelelőbb pozíciót a falon, amely elég helyet hagy a könnyű karbantartáshoz.
- d) Győződjön meg arról, hogy a rendelkezésre álló hely elegendő a készülék és a levegőcsatlakozások (lásd 4.2 pont) befogadásához, figyelembe véve a hidraulikus biztonsági berendezéseket, valamint az elektromos és hidraulikus csatlakozásokat is.
- e) Ellenőrizze, hogy az üzembe helyezés helyén lehetséges csatlakozást biztosítani a biztonsági szerelvénycsoport szifonja számára, amelyet a kondenzvíz ürítő csőre kell bekötni (lásd 4.5 pont).
- f) A készüléket fagyképződésnek kitett helyiségben nem szabad üzembe helyezni. A termék beltéri üzembe helyezésre készült: kültéri üzembe helyezés esetén a termék biztonsági és teljesítményszintjeit nem garantáljuk.
- g) Gondoskodjon arról, hogy az üzembe helyezés helyszíne és azok az elektromos és hidraulikus rendszerek, amelyekhez a készüléket csatlakoztatják, teljes mértékben megfelelnek a hatályos előírásoknak.
- h) A kiválasztott helyszínek rendelkeznie kell egy egyfázisú 220-230 V ~ 50 Hz hálózati csatlakozó aljzattal, illetve alkalmasnak kell lennie arra, hogy ilyen aljzatot befogadjon.
- i) A tartófelületnek tökéletesen vízszintes üzemi pozíciót kell biztosítani, és el kell birtania a vízzel feltöltött vízmelegítő súlyát.
- j) A kiválasztott helyszínek a hatályos előírások meghatározásai értelmében meg kell felelnie a készülékre vonatkozó IP védettségi osztálynak (folyadékbehatolás elleni védelem).
- k) A készüléket ne tegye ki közvetlen napfénynek, még ablakon keresztül sem.
- l) A készüléket nem szabad kitenni különösen agresszív anyagok, pl. savas gőzök, por vagy gázzal telített környezet hatásainak.
- m) A készüléket nem szabad közvetlenül olyan vezetésekre beszerelni, amelyet nem láttak el túlfeszültség-védelemmel.
- n) A készüléket a használati pontokhoz a lehető legközelebb kell üzembe helyezni a hő csővezeték mentén történő szétáramlásának korlátozása érdekében.

Beltéri egység üzembe helyezési sorrendje:

- a) Távolítsa el a csomagolást a termékről.
- b) Rögzítse a terméket a falra: a vízmelegítő tartozéka egy fali tartókonzol, komplett rögzítő rendszerrel, amely a termék vízzel teli súlyához megfelelően méretezett és alkalmas. A tartókonzol felszereléséhez használja a szállítmány részét képező alátéteket, tipliket és csavarokat. **Ügyeljen a falban rejtve maradó csövekre és kábelekre!** A termék pontos elhelyezésének megkönnyítése céljából lásd a kartondoboz csomagolásra nyomtatott szerelősablont. **A 110 l-es változat esetén használja a szállítmány részét képező csavarokat és tipliket (5. ábra).**
- c) A távtartó lábainak beállításával biztosítsa a termék tökéletesen függőleges pozícióját, majd vízmértékkel ellenőrizze (6. ábra).
- d) Hozza létre a levegőcsatlakozásokat (lásd 4.2 pont).
- e) Végezze el az elektromos csatlakoztatást (lásd 4.3 pont).
- f) Csavarozza fel a dielektromos kapcsolódómokat a belépő és kilépő vízcsövekre.
- g) Szereljen hidraulikus biztonsági berendezést a hidegvíz-belépőcsőre.
- h) Csatlakoztassa a szifont az ürítő csőhöz; a kondenzvizet csatlakoztassa a biztonsági szerelvénycsoport szifonjához.
- i) Végezze el a hidraulikus bekötéseket (lásd 4.4 pont).

Használati melegvíz hőszivattyú

4.2 Levegőcsatlakoztatás

Kérjük, tartsa szem előtt, hogy a fűtött környezetből származó levegő használata befolyásolhatja az épület hőháztartását. A készülék tetején egy-egy csatlakozó található a légbeszíváshoz és a légerszíváshoz. Ezt a két rácsot nem szabad eltávolítani illetve babrálni. A kilépő levegő hőmérséklete a belépő levegő hőmérsékleténél akár 5-10°C fokkal is alacsonyabb lehet, és – amennyiben nincs becsatornázva – az üzembe helyezés helyiségének hőmérséklete érezhetően lecsökkenhet.

Amennyiben a vízmelegítőt a hőszivattyú által feldolgozott levegő kívülre (vagy egy másik szobán keresztül) történő kibocsátásával vagy bevezetésével kívánják üzemeltetni, ehhez speciálisan a levegő áramlásához tervezett csöveket kell alkalmazni. A véletlen szétkapcsolódás elkerülése érdekében győződjön meg arról, hogy a csövek szilárdan csatlakoznak és rögzülnek a termékhez (pl. használjon megfelelő szilikont).

7. ÁBRA: Légszatorna hálózat nélküli telepítés esetén vegye figyelembe a feltüntetett távolságokat.

A beszívás elkerülése céljából mindenképpen javasolt a kibocsátott hideg légáram elvezetése a megfelelő tartozékkal.

8. ábra: Példa belépő/kilépő légszatorna hálózatra

9. ábra: Példák kilépő légszatorna hálózatra

FIGYELMEZTETÉS! Nagy veszteségeket okozó külső rácsokat, például rovarvédő rácsokat ne használjon.

Az alkalmazott rácsnak lehetővé kell tennie a megfelelő légáramlást. A rácsokat úgy kell irányítani, hogy ezáltal elkerülje a hideg levegő beszívását.

A csöveket védeni kell a külső szélről. A légszatorna-hálózat elemeinek rendszeres karbantartása elengedhetetlen és szükségeszerű.

A telepítés által okozott teljes statikusnyomás-veszteség az egyes telepített alkatrészek veszteségének összeadásával számítható ki. A végösszegnek alacsonyabbnak kell lennie a ventilátor statikus nyomásánál (65 Pa).



FIGYELMEZTETÉS! A nem megfelelő típusú légszatorna hálózat befolyásolja a termék teljesítményét és jelentősen megnöveli a melegítési időt!

4.3 Elektromos csatlakozások

Leírás	Rendelkezésre állás	Kábel	Típus	Védelem
Táp	A kábel tartozék	3G 1,5 mm ²	H05VV-F	16A

VILLAMOS HÁLÓZATRA TÖRTÉNŐ CSATLAKOZTATÁSKOR A KÉSZÜLÉK LEGYEN KIKAPCSOLT ÁLLAPOTBAN!

A készülék tápkábelt tartalmaz (amennyiben azt ki kell cserélni, ehhez kizárólag a gyártó eredeti cserealkatrészeit használja).

Tanácsos ellenőrizni, hogy az elektromos rendszer megfelel-e az érvényes előírásoknak. Győződjön meg arról, hogy az elektromos rendszer a vezetékek mérete és az érvényes előírásoknak való megfelelés tekintetében kibírja a készülék maximális áramfelvételét (az adatokat lásd a készülék adatkézikönyvében). Tilos többszörös aljzatot, hosszabbítót vagy adaptert használni. **A készüléket földelni kell.** Tilos a víz-, gáz- vagy fűtés-csöveket a készülék földelésére alkalmazni.

Mielőtt üzembe helyezi a készüléket, győződjön meg arról, hogy a főhálózati feszültség megfelel a készülék műszaki adatait tartalmazó címkén megadott értéknek. A gyártó nem vállal felelősséget a készülék földelésének elmulasztásából vagy egyéb elektromos rendszerbeli anomáliákból adódó károkért. A készülék főáramkörből történő kikapcsolásához használjon kétpólusú kapcsolót, amely megfelel az összes vonatkozó CEI-EN előírásnak (érintkezők közötti minimális távolság 3 mm, a kapcsoló lehetőleg legyen ellátva biztosítékokkal).

A készüléknek meg kell felelnie az európai és nemzeti szabványoknak, és 30mA maradékáram megszakítóval (RCD) kell védeni.

ÁLLANDÓ ELEKTROMOS CSATLAKOZÁS (24h/24h)



10. ábra	A vízmelegítő állandóan be lesz kapcsolva az elektromos hálózatba, a 24 órás működés érdekében.
	Az elektromos anód által biztosított korrózióvédelem csak akkor áll fenn, ha a termék csatlakozik az elektromos főhálózathoz.

Használati melegvíz hőszivattyú

4.4 Hidraulikus csatlakozások

A vízmelegítő beömlő és kiömlő nyílásaihoz olyan csöveket vagy csőszerelvényeket csatlakoztasson, amelyek képesek elviselni a meleg víz üzemi nyomását és hőmérsékletét, ami elérheti a 75°C-ot. Az ilyen hőmérsékletek elviselésére nem képes anyagok alkalmazása nem ajánlott.

A (szállítmány tartozékát képező) kettő dielektromos kapcsolóidomot még a bekötést megelőzően csatlakoztatni kell a bevezető és kivezető vízcsőre.

	<p>FIGYELEM! Kötelező felszerelni egy biztonsági szelepet a készülék bevezető csővére.</p> <p>Az eszköznek meg kell felelnie az EN 1487:2000 szabvány előírásainak, és ki kell bírnia 0,7 Mpa (7 bar) maximális nyomást. Ezenkívül minimális követelményként rendelkeznie kell a következő elemekkel: elzáró szelep, visszacsapó szelep, visszacsapó szelepszabályozó mechanizmus, biztonsági szelep és víznyomáselzáró eszköz.</p>	
---	---	---

A készülék nyomáscsökkentő kimenetét olyan nyomáscsökkentőre kell csatlakoztatni, amelynek átmérője nem kisebb, mint a készülék csatlakozója (1/2"). A bekötést szifon segítségével kell végezni, úgy hogy maradjon legalább 20 mm hézag a vizuális ellenőrzéshez. Ez azt a célt szolgálja, hogy megakadályozza a személyi sérüléseket illetve az állatokban és a környezetben okozott kárt, ha a készülék aktiválódna, amelyért a gyártó nem tartozik felelősséggel. Flexibilis csövet használjon a nyomásvédő eszköz bemenetének a hideg vizes csővezetékbe történő csatlakoztatásához. Ha szükséges, használjon elzáró szelepet. Ezenkívül vízvezető csövet kell a kimenetre szerelni, arra az esetre, ha kinyitjuk a leeresztő csapot.

Ne szorítsa meg túl erősen a biztonsági szelepet, és ne módosítson rajta. Ha a nyomásvédő eszközből enyhén csöpög a víz a felfűtési fázisban, az normális jelenség. Ezért a kimenetet, amelynek mindig szabad térbe kell nyílnia, olyan elvezető csőbe kell csatlakoztatni, amely egy fagyásmentes terület felé lejt. Tanácsos a kondenzátum-elvezetést is ugyanebbe a csőbe bekötni, a vízmelegítő alsó részén található csatlakozáson keresztül.

A készüléket nem szabad olyan vízzel üzemeltetni, amelynek keménysége nem éri el a 12°F értéket. Másfelől tanácsos megfelelő módon kalibrált és felügyelt vízlágyítót alkalmazni túl kemény víz (>25°F) esetén. **Ebben az esetben a maradék vízkeménység nem eshet 15°F alá.**

Ha a főhálózati nyomás közel van a szelepek kalibrált értékéhez, nyomáscsökkentőt kell beépíteni, a készüléktől minél messzebbre.

11. ábra jelmagyarázata:

A: melegvíz-kivezető cső / B: hidegvíz-bevezető cső / C: biztonsági szerelvény / D: visszacsapó szelep / E: dielektromos kapcsolóidomok (a belépő és kilépő vízcsöveken alkalmazandó) / F: kondenzátum-ürítés csatlakozása

FIGYELEM! Tanácsos a rendszer csővezetékeit alaposan kimosni, hogy eltávolítsuk belőlük az esetleges csavarmenet-forgácsot, hegesztési maradványt vagy egyéb szennyeződést, amely kedvezőtlenül befolyásolhatja a készülék működését.

4.5 A kondenzvíz ürítése

A kültéri egységben a felfűtési üzem során lecsapódó kondenzátumtól vagy víztől meg kell szabadulni. Rögzítse az ürítő csonkot a berendezés alján található nyílásra és csatlakoztassa a műanyag tömlőt a csonkra. **Gondoskodjon arról, hogy a kondenzvíz megfelelő csatornába folyjék és az ürítés akadálymentesen történjen.**

A nem megfelelő üzembe helyezés a készülék tetején vízszivárgást okozhat.

5. ELSŐ BEKAPCSOLÁS

Miután csatlakoztatta a készüléket a víz- és az elektromos hálózathoz, a vízmelegítőt fel kell tölteni vízzel a háztartási vízvezeték-hálózatból. A készülék feltöltéséhez ki kell nyitni a hálózati főelzáró csapot és a legközelebbi meleg vizes csapot, miközben gondoskodni kell arról, hogy a tartályban lévő levegő fokozatosan eltávozhasson.

Vizuálisan ellenőrizze, nem szivárognak-e a peremek és csatlakozások, és ha szükséges, finoman szorítsa meg őket. Miután meggyőződött arról, hogy az elektromos alkatrészekben nincs víz, csatlakoztassa a készüléket az elektromos főhálózathoz.

HASZNÁLATI ÉS KARBANTARTÁSI UTASÍTÁSOK

6. FIGYELMEZTETÉSEK

6.1 Első bekapcsolás

FIGYELMEZTETÉS! Az üzembe helyezést és első bekapcsolást kizárólag szakképzett személy végezheti az üzembe helyezésre vonatkozó hatályos nemzeti jogszabályoknak és a helyi hatóságok illetve a közegészségért felelős testületek által kibocsátott előírásoknak megfelelően.

Amennyiben az üzembe helyezésre kerülő vízmelegítő nem csupán felvált egy meglévő készüléket, hanem a meglévő hidraulikai rendszer felújításának illetve egy új hidraulikai rendszernek a részét is képezi, a vízmelegítőt üzembe helyező cég – miután az üzembe helyezést befejezte – köteles a vevő számára egy megfelelő ségi nyilatkozatot kibocsátani, amely tanúsítja a hatályos törvények és előírások betartását. Az üzembe helyezést végző cégnek mindkét esetben az egész rendszeren el kell végeznie a biztonsági és üzemelési ellenőrzéseket.

A vízmelegítő beindítása előtt ellenőrizze, hogy az üzembe helyező az üzembe helyezés minden vonatkozó műveletét elvégezte. Győződjön meg arról, hogy megfelelően megértette az üzembe helyező tájékoztatását arról, hogyan kell használni a vízmelegítőt és hogyan kell végrehajtani a legfontosabb műveleteket a készüléken. A hőszivattyú teljes működőképességének eléréséhez 5 percre van szükség az első bekapcsolás után.

6.2 Javaslatok

Meghibásodás és / vagy hibás működés esetén ne próbálja megkeresni és elhárítani a hibát, hanem forduljon szakemberhez. Javítás esetén kizárólag eredeti cserealkatrészeket szabad felhasználni, és mindennemű javítási munkát kizárólag az erre képzéssel rendelkező szerelő végezheti el. A fenti ajánlások be nem tartása veszélyeztetheti a készülék biztonságát és érvényteleníti a gyártó felelősségvállalását. Amennyiben a készüléket hosszabb ideig nem használják, ajánlatos az alábbiak elvégzése:







- a készüléket csatlakoztassa le az elektromos hálózatról, illetve, ha a készülék elé kapcsolót szereltek, azt kapcsolja „KI” pozícióba.
- a háztartás vízellátó hálózat minden csapját zárja el.

FIGYELMEZTETÉS! A készüléket ajánlatos leüríteni, amennyiben azt egy fagyveszélynek kitett helyiségben használaton kívül helyezik. Ezt a műveletet kizárólag képzett szakember végezheti.









FIGYELMEZTETÉS! Az 50°C feletti hőmérsékletű folyó meleg víz azonnali súlyos égési sérüléseket okozhat. A gyermekek, rokkantak és az idősek az égési sérülés veszélyének fokozottan ki vannak téve. Javasoljuk, hogy csatlakoztassanak egy termosztatikus keverőszelepet a készülék vízkivezető csövéhez, amelyet piros gallér jelöl.

6.3 Biztonsági előírások

A lenti táblázatban alkalmazott jelölések magyarázatát lásd az 1.1 pontban.

	Figyelmeztetés	Kockázat jellege	Jelölés
1	Ne tegyen semmit, ami azzal jár, hogy kiszerele a készüléket a burkolatából.	Áram alatt álló vezetékek érintése által okozott áramütés.	
		A sérült csövekből szivárgó víz által okozott elárasztás.	
2	Ne hagyjon semmit a készülék tetején.	Személyi sérülés, amelyet a rezgés következtében leeső tárgy okozhat.	
		A készülék vagy az alatta található terület károsodása, amelyet a rezgés következtében leeső tárgy okozhat.	
3	Ne másszon fel a készülék tetejére.	A készülék lezuhanása által okozott személyi sérülés.	
		A készülék és az esetleg alatta lévő tárgyak károsodása, amit az okoz, hogy a készülék felfüggesztése kilazul, és a készülék lezuhan.	

Használati melegvíz hőszivattyú

4	Ne tegyen semmit, ami a készülék kinyitásával jár.	Áram alatt álló vezetékek érintése által okozott áramütés. Forró alkatrészek által okozott égési sérülés vagy éles szélek és kiálló alkatrészek által okozott sérülés.	
5	Ne rongálja meg a tápkábelt.	Áram alatt álló, szigetelés nélküli vezeték érintése által okozott áramütés.	
6	A készülék tisztítása érdekében ne álljon székre, sámlira, létrára vagy más instabil eszközre.	Leesés vagy vágás okozta személyi sérülés (a létra véletlenül összecscukodik).	
7	Ne próbálja meg a készüléket bekapcsolt állapotban tisztítani. Előbb húzza ki a kábelt a konnektorból vagy kapcsolja le a külső kapcsolót.	Áram alatt álló vezetékek érintése által okozott áramütés.	
8	A normál háztartási üzemelésen kívül ne használja a készüléket más célra.	A készülék túlterhelés miatti károsodása. Helytelen használat által okozott anyagi kár.	
9	Ne engedje, hogy gyermekek vagy tapasztalattal nem rendelkező személyek kezeljék a készüléket.	A készülék helytelen használat által okozott sérülés.	
10	Ne használjon rovarirtót, oldószereket vagy agresszív tisztítószereket a készülék tisztítására.	A műanyag vagy festett részek sérülése.	
11	Ne tegyen semmilyen készüléket vagy más tárgyat a vízmelegítő alá.	Esetleges vízszivárgás által okozott károk.	
12	Ne igyon a kondenzvízből.	Mérgezésveszély.	

7. HASZNÁLATI UTASÍTÁSOK

7.1 A kezelőpanel ismertetése

Lásd a 12. ábrát.

Az egyszerűen és ésszerűen tervezett vezérlőpult két nyomógombból és egy középső forgatógombból áll. A felső részen található kijelző a beállított vagy mért hőmérsékletet mutatja, más egyéb mellett, mint pl. az üzemmód jele, hibakódok, beállítások és a készülék állapotára vonatkozó információ. A „MOSOLY” LED a vezérlő és kijelző zóna alatt található: a hőszivattyú vagy a fűtőszál üzemállapotát mutatja vízmelegítéskor.

7.2 A vízmelegítő be- és kikapcsolása

<p>A készülék bekapcsolása: a készülék bekapcsolásához egyszerűen nyomja meg az ON/OFF gombot. A kijelzőn megjelenik a beállított vízhőmérséklet és az üzemmód, míg a HP jel és/vagy a fűtőszál jele a hőszivattyú és/vagy a fűtőszál működését jelzi.</p>	
---	---

A készülék kikapcsolása: a készülék kikapcsolásához egyszerűen nyomja meg az ON/OFF gombot. A „MOSOLY” LED kialszik, csakúgy, mint a kijelző lámpája, és más korábban aktív jelzések; a kijelzőn csak az „OFF” felirat látszik. A korrózióvédelem továbbra is biztosított, és a készülék automatikusan gondoskodik arról, hogy a tartályban lévő víz hőmérséklete ne essen 5°C alá.

7.3 A hőmérséklet beállítása

A meleg víz kívánt hőmérsékletét a forgatógomb elfordításával lehet beállítani, az óramutató járásával megegyező vagy azzal ellentétes irányban (a kijelzőn rövid ideig villog a megjelenített hőmérséklet).



Ha meg kívánja nézni a tárolóban lévő víz hőmérsékletét, nyomja meg és engedje el a forgatógombot. A vonatkozó érték 8 másodpercig látható, majd újra a beállított hőmérsékleti érték jelenik meg.

Használati melegvíz hőszivattyú

A hőszivattyú üzemmódban elérhető hőmérséklet 50°C és 55°C között változik, gyári beállítás szerint. A szerviz (installer) menü segítségével (amelyet a 7.7 pont mutat be) ez a tartomány kibővíthető 40°C és 62°C közötti értékre (ne feledje, hogy az 55°C feletti hőmérséklet hőszivattyú üzemmódban a kompresszor gyorsabb elhasználódásához vezethet).

A fűtőszál által elérhető maximális hőmérséklet 65°C, gyári beállítás szerint, amely 75°C-ra növelhető a Szerviz menü segítségével.

7.4 Üzemmodok

Normál üzemelés mellett a "MODE" gomb használható azon üzemmód kiválasztására, amely alkalmazásával a vízmelegítő eléri a beállított hőmérsékletet. A kiválasztott üzemmód a kijelzőn a hőmérséklet alatt látható.		
Ha a hőszivattyú aktív, a következő jel látható:		
Ha a fűtőszál aktív, a következő jel látható:		

- **AUTO** üzemmód: A vízmelegítő néhány óra alatt megérti, hogyan érje el a kívánt hőmérsékletet a hőszivattyú racionális használatával, és csak ha szükséges, akkor kapcsolja be a fűtőszálát. Hogy ez legfeljebb meddig tart, az a P9 (TIME_W) paraméter beállításától függ (lásd 7.7 pont), amely gyárilag 8 órára van beállítva (téli időszakra javasolt, a magasabb komfort biztosítása céljából).
- **BOOST** (gyors) üzemmód: Ennek az üzemmódnak az aktiválásakor a vízmelegítő egyszerre használja a hőszivattyút és az elektromos fűtőszálát a kívánt hőmérséklet leggyorsabb elérése érdekében. Amint a készülék eléri ezt a hőmérsékletet, visszaáll AUTO üzemmódba.
- **GREEN** (zöld) üzemmód (**a szerviz menün keresztül aktiválható**): A vízmelegítő csak a hőszivattyút használja, a maximális energiamegtakarítás érdekében. Az elérhető maximális hőmérséklet a P3 paraméter értékétől függ (51°C-62°C) – lásd 7.7 pontot. A fűtőszál csak abban az esetben kapcsolható be, ha a hőszivattyú működését valami megakadályozza (hiba, levegőhőmérséklet működési intervallumon kívül, leolvasztás folyamatban, legionella elleni védelem). Ez a funkció a fűtési idő alatt 0°C fölötti levegőhőmérsékletek mellett javasolt.
- **VOYAGE** (utazás) üzemmód (**a szerviz menün keresztül aktiválható**): Olyan helyzetekre való, amikor a felhasználók távol vannak a készülék működési helyétől; ez az üzemmód lehetővé teszi a távollét napjainak beprogramozását, amely során a vízmelegítő kikapcsolt állapotban lesz. A készülék csak a hazatéréskor kezd meleg vizet szolgáltatni. A korrózióvédelem továbbra is garantált, és a készülék automatikusan gondoskodik arról, hogy a tartályban lévő víz hőmérséklete ne essen 5°C alá. Nyomja meg a "MODE" gombot, amíg ki nem választotta a „VOYAGE” üzemmódot, a gomb elfordításával állítsa be a távollét napjainak számát ("days"), majd nyomja meg a forgatógombot a megerősítéshez. A kijelzőn ezután csak a készülék újraaktiválásáig hátra lévő napok száma látszik. Például, ha szombat reggel hagyják el a lakást és a rákövetkező héten vasárnap térnek vissza, ahhoz, hogy a vasárnapi hazaérkezéskor meleg víz álljon rendelkezésre, szombat reggel 7 éjszaka távollétet kell beprogramozni. A funkció leállításához nyomja meg a „MODE” gombot.
- **PROGRAM** üzemmód (**a szerviz menün keresztül aktiválható**): Kettő program (P1 és P2) áll rendelkezésre, amelyek önállóan vagy együttesen is működhetnek a nap folyamán (P1 + P2). A készülék a beállított hőmérséklet időzítés szerinti eléréséhez aktiválja a fűtési fázist, prioritást biztosítva a hőszivattyús melegítésnek, és szükség esetén aktiválva a fűtőszálakat is. A Program üzemmód kiválasztásához nyomja meg a „MODE” gombot, a forgatógombot forgatásával állítsa be a kívánt hőmérsékletet, a megerősítéshez nyomja meg a forgatógombot, majd a forgatógomb forgatásával állítsa be a kívánt időpontot, és a megerősítéshez ismét nyomja meg a forgatógombot. A P1 + P2 alkalmazásával az információ mindkét programhoz beállítható. Ehhez a funkcióhoz be kell állítani a pontos időt is, lásd a következő fejezetet.



Megjegyzés: A komfort biztosítása érdekében, amennyiben a P1 + P2 üzemmódot a két program közti nagyon rövid időeltéréssel alkalmazzák, előfordulhat, hogy a víz hőmérséklete magasabb a beállított hőmérsékletnél. Ilyen esetben a kijelzőn a hullámokat ábrázoló jel jelenik meg.

Használati melegvíz hőszivattyú

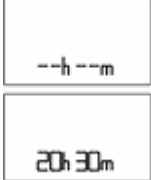
7.5 Az idő beállítása

<p>Az idő beállítására az alábbi esetekben van szükség:</p> <ul style="list-style-type: none"> • A Program üzemmódot a szervíz menü engedélyezte (a P11 paraméter beállítása „ON”, lásd 7.7. pont) • A Program üzemmód aktív és ezzel egyidejűleg áramkimaradás következik be a hálózaton (a készülék AUTO üzemmódban indul újra). <p>A pontos idő az L0 paraméterrel is módosítható (7.6 pont). A készülék nem végez automatikus frissítést. A nyári időszámítás és a standard zónaidő közti átmenetkor az órát újra be kell állítani. A kijelzőn a beállítandó óra és perc érték villog. A pontos időt a forgatógomb forgatásával adhatja meg, amelyet a gomb megnyomásával kell megerősíteni. A perc beállításához ismétlje meg a műveletet.</p>	
---	---

7.6 Információ menü

<p>Az információ menü a készülék állapotára és működésre vonatkozó adatok megjelenítésére szolgál. A menübe való belépéshez nyomja meg a forgatógombot és tartsa lenyomva 5 másodpercig.</p>	
<p>A gomb forgatásával válassza ki az egyes paramétereket: L0, L2, L3 ... L15. A paraméter leírása az alatta lévő sorban olvasható.</p>	
<p>A kívánt paraméter elérésekor nyomja meg a forgatógombot a paraméter értékeinek megjelenítéséhez. A paraméterválasztáshoz való visszatéréshez nyomja meg újra a forgatógombot vagy a “MODE” gombot.</p>	
<p>Az információ menüből való kilépéshez nyomja meg a “MODE” gombot (ha 10 percig semmit nem tesz a menüben, a készülék automatikusan kilép belőle).</p>	

Paraméter	Név	Paraméter leírása
L0	TIME	A pontos idő megjelenítése és beállítása (módosítható paraméter, csak akkor érhető el, ha a PROGRAM üzemmód aktív).
L1	HCHP	A kéttarifás üzemmód állapota (off).
L2	TIME W	Maximális áram alatti idő (órákban).
L3	ANTI B	A legionella védelmi funkció aktivált/KIKAPCSOLT állapot (on/off).
L4	T HP	A szivattyú maximális előre meghatározott hőmérséklete.
L5	T W1	Az 1. fűtőszál-szenzor által regisztrált hőmérséklet.
L6	T W2	A 2. fűtőszál-szenzor által regisztrált hőmérséklet.
L7	TW3	A meleg vizes cső érzékelője által regisztrált hőmérséklet.
L8	T AIR	A belépő levegő érzékelője által regisztrált hőmérséklet.
L9	T EVAP	A párologtató érzékelője által regisztrált hőmérséklet.
L10	DEFROS	A leolvasztó funkció aktivált/deaktivált állapot (on/off).
L11	HP h	Belső paraméter-óra 1.
L12	HE h	Belső paraméter-óra 2.
L13	SW MB	Vezérlőpanel szoftververziója.
L14	SW HMI	Interfész szoftververziója.
L15	SILENT	A „Silent” (Csendes) funkció aktiválása/deaktiválása (on/off).

Használati melegvíz hőszivattyú

7.7 Szerviz (Installer) menü

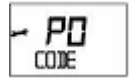
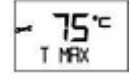
	FIGYELEM: AZ ALÁBBI PARAMÉTEREKET CSAK SZAKKÉPZETT SZEMÉLY MÓDOSÍTHATJA!
<p>A készülék számos beállítási értékét a szerviz menün keresztül lehet módosítani. Balra a karbantartás jele látszik.</p> <p>A menübe való belépéshez tartsa nyomva a forgatógombot 5 másodpercig, azután haladjon végig az "L – INFO" paraméterein, amíg a "PO - CODE"-hoz nem ér.</p>	
<p>A kód megadása után (lásd a következő táblázatot) a gomb elforgatásával válassza ki a P1, P2, P3 ... P11 paraméterek valamelyikét.</p>	
<p>Amikor elért a módosítandó paraméterhez, nyomja meg a forgatógombot a paraméter értékeinek megjelenítéséhez, azután a gomb elforgatásával adja meg a kívánt értéket.</p> <p>Visszatérés a paraméter-kiválasztáshoz: a bevitt paraméter tárolásához nyomja meg a forgatógombot, vagy a bevitt érték tárolása nélkül történő kilépéshez nyomja meg a „MODE” gombot (vagy várjon 10 másodpercet).</p>	
<p>A Szerviz menüből való kilépéshez nyomja meg a "MODE" gombot (ha 10 percig semmit nem tesz a menüben, a készülék automatikusan kilép belőle).</p>	

Paraméter	Név	Paraméter leírása
P0	CODE	A kód megadása a szerviz menübe való belépéshez. A kijelzőn a 222 szám jelenik meg. Forgassa a gombot, amíg meg nem jelenik a 234 szám, majd nyomja meg a gombot. Most már hozzáférhet a szerviz menühez.
P1	T Max	A legmagasabb elérhető hőmérséklet beállítása (65°C-tól 75°C-ig). Magasabb hőmérsékleti érték nagyobb mennyiségű meleg víz kivételét teszi lehetővé.
P2	T Min	A legalacsonyabb elérhető hőmérséklet beállítása (50°C-tól 40°C-ig). Az alacsonyabb hőmérsékleti beállítás energiatakarékosabb működést tesz lehetővé mérsékelt melegvíz-fogyasztás mellett.
P3	T HP	A hőszivattyúval elérhető legmagasabb hőmérséklet beállítása (50°C-tól 62°C-ig). Ne feledje, hogy a hőszivattyú 55°C feletti működtetése a kompresszor fokozottabb elhasználódásához vezethet.
P4	GREEN	A zöld funkció aktiválása/kikapcsolás (on/off). Lásd a 7.4 pontot.
P5	ANTI_B	A legionella elleni védelem funkció aktiválása/kikapcsolás (on/off). Lásd a 7.9 pontot.
P6	VOYAGE	Az utazás funkció aktiválása/kikapcsolás (on/off). Lásd a 7.4 pontot.
P7	DEFROS	A leolvasztás üzemmód aktiválása/kikapcsolás (on/off). Aktiválása lehetővé teszi, hogy a hőszivattyú akár -5°C hőmérséklet mellett is működjön.
P8	HC-HP	HC-HP jelparaméter, lezárva (off).
P9	TIME_W	A napi maximális melegítési idő órákban (5-től 24 óráig).
P10	RESET	Az összes gyári érték visszaállítása.
P11	PROG	A program funkció aktiválása/deaktiválása: P1, P2, P1+P2 (on/off).

Használati melegvíz hőszivattyú

7.8 „Silent” (Csendes) üzemmód

Az információ menün keresztül aktiválható (L15). Zajcsökkentést tesz lehetővé a készülék teljesítményére gyakorolt minimális hatással. Légcsatorna hálózat nélküli háztartási alkalmazás esetén javasolt.

7.9 Legionella baktérium elleni védelem (a funkció kizárólag a szerviz menün keresztül aktiválható)

<p>Ha aktiválva van, a készülék automatikusan végrehajtja a legionella baktérium elleni funkciót. A készülék a víztartályban és a csővezetékekben a baktériumképződés megakadályozása céljából havonta egyszer 15 percen át 65°C-ra melegíti a vizet (feltéve, hogy a vízmelegítőt korábban legalább egyszer nem fűtötték T>57°C fölé legalább 15 percig). Az első felfűtési ciklusra az aktiválást követő harmadik napon kerül sor. Mivel az ilyen magas hőmérséklet égési sérüléseket okozhat, ajánlatos termosztatikus keverőt alkalmazni.</p> <p>A beállított hőmérséklet feletti hőmérsékletek elérését a hullámokat tartalmazó szimbólum jelzi.</p> <p>A legionella elleni ciklus során az üzemmód kijelzését az „ANTI_B” felirat váltja fel. A ciklus elvégzését követően a beállított hőmérséklet az eredeti marad.</p> <p>Leállításához nyomja meg az „ON/OFF” gombot.</p>	
--	---

7.10 Gyári beállítások

Az alábbi táblázat a készülék gyárilag beállított üzemmódjait, funkcióit és értékeit mutatja.

	Paraméter	Gyári beállítás
	AUTO ÜZEMMÓD	AKTIVÁLVA
	BOOST (GYORS) ÜZEMMÓD	AKTIVÁLVA
	ELŐRE BEÁLLÍTOTT HŐMÉRSÉKLET	55°C
P1	A FŰTŐSZÁLLAL BEÁLLÍTHATÓ MAX. HŐMÉRSÉKLET	65°C
P2	LEGALACSONYABB BEÁLLÍTHATÓ HŐMÉRSÉKLET	50°C
P3	A HŐSZIVATTYÚVAL BEÁLLÍTHATÓ MAX. HŐMÉRSÉKLET	55°C
P4	GREEN (ZÖLD) ÜZEMMÓD	DEAKTIVÁLVA
P5	LEGIONELLA BAKTÉRIUM ELLENI VÉDELEM	DEAKTIVÁLVA
P6	VOYAGE (UTAZÁS) ÜZEMMÓD	DEAKTIVÁLVA
P7	LEOLVASZTÁS (aktív leolvasztás aktiválása)	AKTIVÁLVA
P8	HC-HP (kéttarifás üzemmód)	DEAKTIVÁLVA
P9	TIME W (áram alatti idő órákban)	8 óra
P11	PROGRAM ÜZEMMÓD (P1, P2, P1+P2)	DEAKTIVÁLVA
	PROGRAM P1 ELŐRE BEÁLLÍTOTT HŐMÉRSÉKLET	55°C
	PROGRAM P2 ELŐRE BEÁLLÍTOTT IDŐ	06:00
	PROGRAM P1 ELŐRE BEÁLLÍTOTT HŐMÉRSÉKLET	55°C
	PROGRAM P2 ELŐRE BEÁLLÍTOTT IDŐ	18:00
L15	SILENT (CSENDES) ÜZEMMÓD	DEAKTIVÁLVA

7.11 Fagyvédelmi funkció

Ha a készülék áram alatt van és a tartályban lévő víz hőmérséklete bármely okból 5°C alá esik, a fűtőszál (1200 W) automatikusan bekapcsol, és felfűti a vizet 16°C-ra.

Használati melegvíz hőszivattyú

7.12 Hibakódok

Hiba esetén a készülék azonnal hiba üzemmódra vált. A kijelző villogni kezd, és megjeleníti a hiba kódját. Ha a hiba a két fűtőegység közül csak az egyiket érinti, a készülék a fűtőszál vagy a hőszivattyú aktiválásával továbbra is szolgáltat meleg vizet.

Ha a hiba a hőszivattyút érinti, a "HP" jel villog a kijelzőn. Ha a hiba a fűtőszálat érinti, a fűtőszál jele villog a kijelzőn. Ha a hiba mindkét fűtőegységet érinti, mindkettő jele villog a kijelzőn.

Hibakód	Ok	Fűtőszál működése	Hőszivattyú működése	Teendő
E1	A készülék fűt, de nincs víz a tartályban.	KI	KI	Kapcsolja ki a készüléket. Derítse ki, miért nincs víz (szivárgás, hibás vízcsatlakozások, stb.).
E2	Túl magas a tartályban levő víz hőmérséklete.	KI	KI	Kapcsolja ki a készüléket és várja meg, amíg a víz lehül; ha a hiba továbbra is fennáll, forduljon szakszervizhez.
E4	Érzékelő hiba – fűtőszál zóna.	KI	KI	Kapcsolja ki a készüléket. Ellenőrizze vagy cserélje ki a fűtőszál zóna érzékelőit, ha szükséges.
E5	Kiugró különbség a fűtőszál zóna érzékelőinek hőmérséklete között.	KI	KI	Kapcsolja ki a készüléket. Ellenőrizze vagy cserélje ki az érzékelőket, ha szükséges.
H2	Kör alacsony nyomáson vagy ventilátor hiba.	BE	KI	Kapcsolja ki a készüléket. Ellenőrizze, hogy a ventilátor nincs eltörve és a párologtató nincs eldugulva. Ellenőrizze, hogy kifogástalanul működik-e a meleggáz-szelep, és ha szükséges, cserélje ki.
H3	Kompresszor hiba vagy gázszivárgás.	BE	KI	Kapcsolja ki a készüléket. Ellenőrizze, hogy a párologtató nincs eldugulva. Ellenőrizze, hogy a vezetékek és a kompresszor megfelelően működik-e és/vagy ellenőrizze, hogy szivárog-e a hűtőgáz. Ellenőrizze vagy cserélje ki a párologtató érzékelőjét.
H4	Eldugult a párologtató.	BE	BE	Kapcsolja ki a készüléket. Ellenőrizze a folyamatos légáramlást a hőszivattyú és a légszűrő hálózat belsejében.
H5	Ventilátor hiba.	BE	KI	Kapcsolja ki a készüléket. Ellenőrizze, hogy a ventilátorlapátok mozgásának nincs fizikai akadálya. Ellenőrizze az áramkörtől való elválasztását.
H6	Levegőérzékelő hiba.	BE	KI	Ellenőrizze, hogy az érzékelő megfelelően csatlakozik-e és megfelelő helyzetben van-e. Ha szükséges, cserélje ki.
H7	Párologtató-érzékelő hiba.	BE	KI	Ellenőrizze, hogy az érzékelő megfelelően csatlakozik-e és megfelelő helyzetben van-e. Ha szükséges, cserélje ki.
H8	Melegvíz-érzékelő hiba.	BE	KI	Ellenőrizze, hogy az érzékelő megfelelően csatlakozik-e és megfelelő helyzetben van-e. Ha szükséges, cserélje ki.
H9	Aktív leolvasztás hiba.	BE	KI (ha a levegő hőmérséklete 5°C alatt van)	Ellenőrizze, hogy a ventilátor nem törött, és hogy a párologtató nincs-e eldugulva. Ellenőrizze, hogy kifogástalanul működik-e a leolvasztó szelep, és ha szükséges, cserélje ki. Ellenőrizze a folyamatos légáramlást a hőszivattyú és a légszűrő hálózat belsejében.
F1	Vezérlőpanel hiba.	KI	KI	Próbálja meg kikapcsolni, majd újra bekapcsolni a készüléket, és ellenőrizze a vezérlő kártyák működését. Ha szükséges, cserélje ki.
F2	Túl gyakori be-/kikapcsolás (RELEASE).	KI	KI	Ideiglenesen csatlakoztassa le a készüléket az elektromos főhálózatról.
F3	Nincs kommunikáció a vezérlőpanel és az interfész között.	KI	KI	Próbálja meg kikapcsolni, majd újra bekapcsolni a készüléket, és ellenőrizze a vezérlő kártyák működését. Ha szükséges, cserélje ki.
F4	Üres tartály (EMPTY), elektromos anód áramkör nyitva.	KI	KI	Ellenőrizze, van-e víz a tartályban. Ellenőrizze, és ha szükséges, cserélje ki az elektromos anódot.
F5	Rövidzárlat az elektromos anód áramkörben.	BE	BE	Ellenőrizze, és ha szükséges, cserélje ki az elektromos anódot.

8. KARBANTARTÁS (arra jogosult személyzet részére)



FIGYELMEZTETÉS! Kövesse az előző pontokban szereplő általános figyelmeztetéseket és biztonsági utasításokat és szigorúan tartsa be azokat!

Karbantartási műveleteket és beavatkozásokat kizárólag szakképzett személyzet végezhet (a hatályos, alkalmazandó előírásokban lefektetett követelmények szerint).

8.1 A készülék leürítése

A készüléket le kell üríteni, ha azt fagynak kitett helyiségben üzemben kívül hagyják.

Szükség esetén a készüléket a következők szerint ürítse le:

- Csatlakoztassa le a készüléket az elektromos főhálózatról.
- Zárja az elzárószelepet (ha azt beszerelték) vagy a háztartási vízellátó hálózat központi csapját.
- Nyissa meg a melegvíz-csapot (mosdókagyló vagy fürdőkád).
- Nyissa ki a biztonsági szelepen található csapot.

8.2 Tervszerű megelőző karbantartás

A por eltávolítása és a dugulások megszüntetése céljából **tanácsos a párologtatót évente megtisztítani.**

A párologtatóhoz úgy lehet hozzáférni, ha eltávolítjuk a homlokburkolat rögzítő csavarjait. A párologtatót rugalmas kefével kell tisztítani, ügyelve arra, hogy ne sérüljön meg. Ha meghajlott bordákat talál, speciális fésű segítségével egyenesítse ki a bordákat a bordakiosztásnak (1,6 mm) megfelelően.

Ellenőrizze a rácsok és csatornák tökéletes tisztaságát.

Gondoskodjon arról, hogy a kondenzvíz megfelelő lefolyón keresztül távozik, és biztosítsa az ürítés akadálymentességét.

Kizárólag eredeti cserealkatrészeket használjon.

8.3 Hibaelhárítás

Probléma	Lehetséges ok	Teendők
A kiáramló víz hideg vagy nem elég meleg	Alacsony hőmérséklet van beállítva	Növelje a kilépő vízhez beállított hőmérsékletet.
	Készülék működési hibái	Ellenőrizze, hogy a kijelző mutat-e hibaüzeneteket, majd a „Hibakódok” táblázatban megadottak szerint járjon el.
	Nincs elektromos csatlakozás; szétkapcsolódott vagy sérült vezeték	A tápkapcsokon ellenőrizze a feszültséget, ellenőrizze a kábelek épségét és csatlakozásait.
	A párologtatóba érkező légáram nem megfelelő.	Rendszeresen tisztítsa a párologtatót, a rácsokat és a csatornákat.
	Üzemelés „Voyage” (Utazás) üzemmódban	Ellenőrizze, hogy a „Voyage” programidőszak aktív-e, ha igen deaktiválja a funkciót.
	A készülék ki van kapcsolva	Ellenőrizze, hogy van-e áram. Kapcsolja be a készüléket.
	Nagyobb mennyiségű melegvíz-használat, miközben a készülék a felfűtési fázisban van	
Érzékelő hiba	Ellenőrizze az érzékelő meglétét, még esetenkénti E5 esetén is.	
A víz forr (esetlegesen a csapokból gőz áramlik)	A vízmelegítő és alkatrészsein erős vízkő-lerakódás alakult ki	Kapcsolja ki az áramot, ürítse le a készüléket, vegye le az ellenállás burkolatát, és távolítsa el a vízmelegítőben lerakódott vízkövet. Ügyeljen arra, hogy a vízmelegítő zománचेbevonata és az ellenállás burkolata ne sérüljön meg. Csomagolja újra a készüléket az eredeti konfigurációnak megfelelően; a peremes tömitést tanácsos kicserélni.
	Érzékelő hiba	Ellenőrizze az érzékelő meglétét, még esetenkénti E5 esetén is.
A hőszivattyú csökkentett működése – az elektromos ellenállás féltartós működése	Levegőhőmérséklet intervallumon kívül	A klímaviszonyoktól függ.
	A „Time_W” érték túl alacsony	Allítson be alacsonyabb hőmérséklet-paramétert, vagy hosszabb „Time W” értéket.
	A telepítés nem az elektromos feszültségnek megfelelően történt (túl alacsony)	Gondoskodjon megfelelő elektromos feszültségről.
	A párologtató eldugult vagy befagyott	Rendszeresen tisztítsa a párologtatót, a rácsokat és a csatornákat.
	Problémák a hőszivattyú körön	Győződjön meg arról, hogy a kijelzőn nem látható hibaüzenet.
	Még nem telt el 8 nap az első beüzemelés óta vagy a „Time_W” paraméter módosítása óta. Nincs hálózati áram.	
	A P7 paraméter beállítása „OFF” és a külső levegő hőmérséklete 10°C alatt van	A P7 paramétert állítsa „ON”-ra.

Használati melegvíz hőszivattyú

Elégtelen hidegvíz-áramlás	A vízkörben szivárgás vagy dugulás áll fenn	Ellenőrizze, hogy a vízkörben nincs szivárgás, ellenőrizze a terelőcső, a belépő hidegvízcső és melegvízcső épségét.
Túlfolyó víz a biztonsági szelepnél	A készülékből csöpögő víz felfűtés közben normálisnak tekintendő	Ha el akarja kerülni a csöpögést, szereljen tágulási tartályt a telep vízellátására. Ha a csöpögés a felfűtésen kívüli időszakban is folytatódik, ellenőrizze a készülék kalibrációját és a vízhálózat nyomását. Figyelem: A készülék üritőnyílását ne torlaszolja el!
Zaj növekedése	Dugulást okozó tárgyak vannak belül	Mozgás közben ellenőrizze az alkatrészeket, tisztítsa meg a ventilátort és a zajt illetve rezgések keltésére képes más alkatrészeket
	Az alkatrészek vibrációja	Ellenőrizze a csavarral rögzített alkatrészeket. A csavaroknak szorosnak kell lenniük.
Megjelenítési problémák vagy a kijelző kikapcsolt	Az elektronikus kártyát és az interfész kártyát összekötő vezetékek sérülése vagy szétkapcsolódása	Ellenőrizze a csatlakozás épségét. Ellenőrizze az elektromos kártyák működését.
	Nincs hálózati áram	Ellenőrizze, hogy van-e hálózati áram.
A készülékből rossz szag árad	Nincs szifon vagy a szifon üres	Szereljen be szifont megfelelő mennyiségű vízzel.
Abnormális vagy az elvártnál nagyobb fogyasztás	A gázhűtő kör kiesése vagy részleges elzáródása	A készüléket hőszivattyús üzemmódban indítsa. A szivárgást R134a gázhoz megfelelő szivárgásmérővel ellenőrizze.
	Rossz környezeti feltételek vagy nem megfelelő telepítés	
	Részlegesen eldugult párologtató	Rendszeresen tisztítsa a párologtatót, a rácsokat és a csatornákat.
	Nem megfelelő telepítés	
Egyéb		Lépjen kapcsolatba a műszaki támogatással.

8.4 A felhasználó által végzett tervszerű megelőző karbantartás

Ajánlatos a készüléket átöblíteni minden rendszeres vagy rendhagyó karbantartási beavatkozás után.

A nyomásvédő eszközt rendszeresen működtetni kell, hogy kiderüljön, nincs-e eldugulva, és hogy eltávozzon az esetleges vízkő-lerakódás.

Ellenőrizze, hogy a kondenzátum-elvezető cső nincs eldugulva.

8.5 A vízmelegítő leselejtezése

A készülék R134a típusú hűtőgázt tartalmaz, amelyet nem szabad a légkörbe engedni. Ha a vízmelegítőt végleg leselejtezi, gondoskodjon arról, hogy a selejtezést kizárólag szakképzett személyzet végezze.

Ez a termék megfelel az EU 2002/96/EK irányelvének.



A keresztben áthúzott hulladékgyűjtő edény a készülék adatait tartalmazó címkén azt jelzi, hogy a háztartási hulladéktól eltérően kell kezelni, ha elérte élettartama végét. Az elektromos és elektromágneses hulladék elhelyezésére szolgáló hulladéktelepre kell szállítani, vagy vissza kell vinni a kereskedőnek, amikor hasonló új készüléket vásárolnak. A felhasználó felelős a készülék megfelelő hulladékgyűjtő telepre történő szállításáért. A leselejtezett készülék megfelelően elkülönített kezelése, illetve környezetbarát újrahasznosítása, hulladékkezelése hozzájárul a környezeti és egészségi ártalmak elkerüléséhez, és elősegíti a készülék alkatrészeinek újrahasznosítását. A hulladék elhelyezésére vonatkozó további információért forduljon a helyi hulladékkezelő hatósághoz vagy a kereskedőhöz, akitől a készüléket vásárolta.

Használati melegvíz hőszivattyú

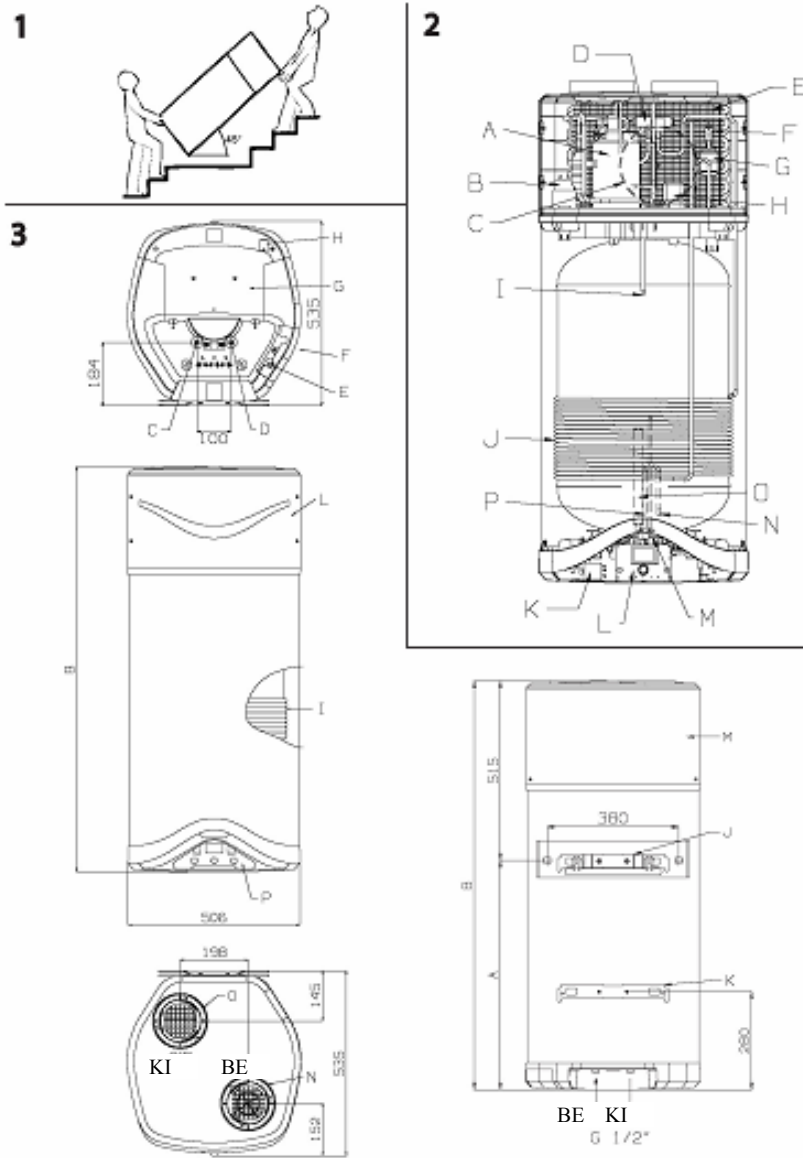



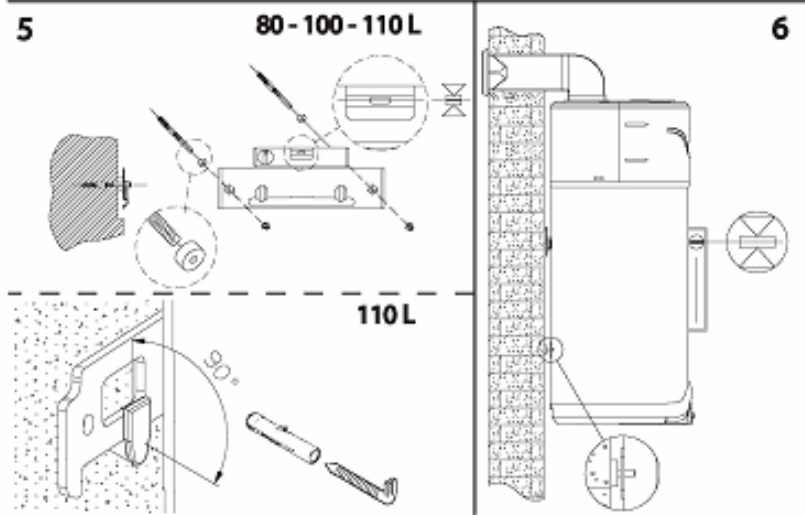
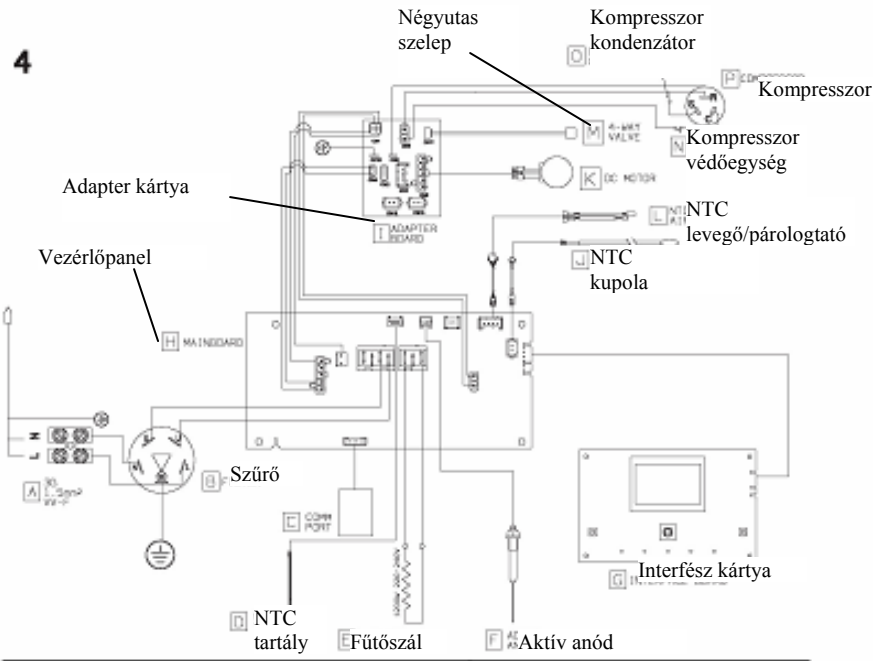

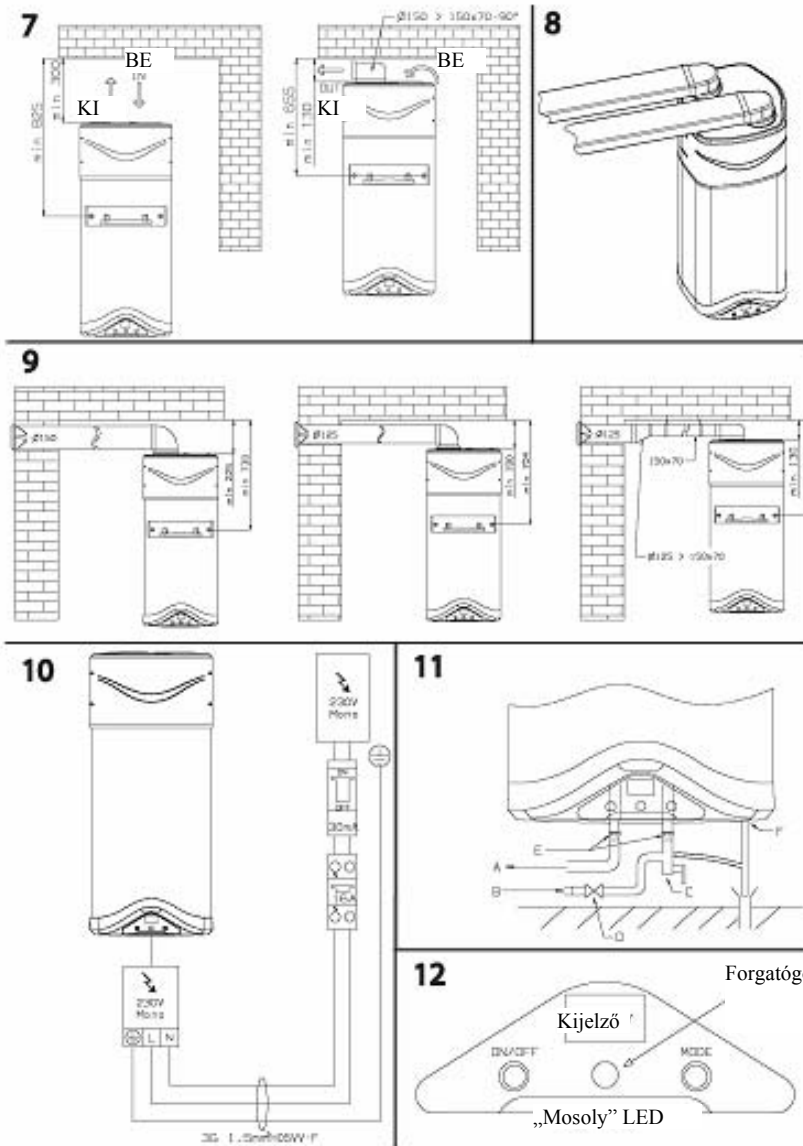

Használati melegvíz hőszivattyú



Használati melegvíz hőszivattyú

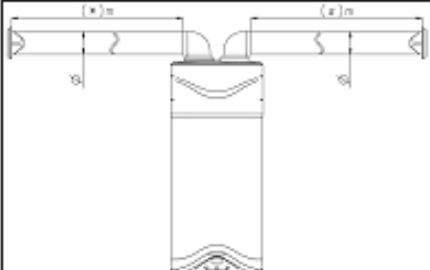
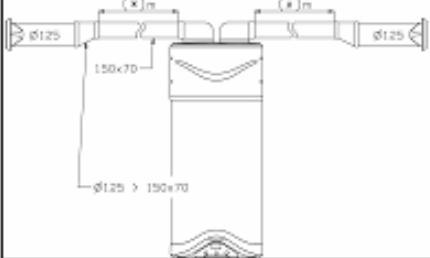

Használati melegvíz hőszivattyú

Pa MAX:65		Ø125		Ø150	
		Pa	m ekvivalens	Pa	m ekvivalens
1mPVC		25	-	15	-
1mAl		55	22	3	2
90°		75	3	6	4
Griglia dedicata. Javasolt rács		10	4	8	5
1m 150x70		4	16	/	
ø125 → 150x70		12	05		
90° ø125 → 150x70		8,7	35		
		Ø125		Ø150	
		(*+#)m M ekvivalens		(*+#)m MAX ekvivalens	
		12		25	
		150x70 → (*+#)m MAX ekvivalens			
		8		/	



**EZ A DOKUMENTUM
ÚJRAHASZNOSÍTOTT
PAPÍRBÓL KÉSZÜLT**

36176004001

Ariston Thermo S.p.A.
Viale Aristide Merloni, 45
60044 Fabriano (AN)
Tel. 0732.6011
Telefax. 0732.602331
Telex 560160
<http://www.aristonthermo.com>

 **ARISTON**
THERMO GROUP