

NIMBUS M NET

 **ARISTON**

HASZNÁLATI UTASÍTÁS

TARTALOMJEGYZÉK

Garancia	3
Garanciális feltételek	3
Biztonsági előírások	4
Áttekintés	5
A rendszer feltöltése	5
Rendszer szabályozó egység	6
Próbaüzem	6
Fűtés/Hűtés üzemmód	8
Helyiség hőmérséklet beállítása	8
A fűtés beállítása	9
Fűtési/Hűtési időprogram beállítás	9
Időprogram varázsló	10
Fűtés/Hűtés manuális üzemmód	11
Használati melegvíz-beállítások	11
Használati melegvíz időprogram beállítás	11
További funkciók	12
AUTO funkciók	12
Különleges funkciók	12
Rendszerteljesítmény	12
Beltéri egység hibalista	13
Kültéri egység hibalista	14
Fagyvédelmi funkció	15
Karbantartás	15

Tisztelt Hölgem, Uram!

Köszönjük, hogy az Ariston NIMBUS M rendszert választotta. Az alábbi használati utasítás azzal a céllal készült, hogy a rendszer üzembe helyezésével, használatával és karbantartásával kapcsolatos információkat Ön megkapja és így a NIMBUS M rendszert a leghatékonyabb módon használhassa.

Az üzembe helyezést követően tartsa ezt a használati utasítást mindig a berendezés elérhető közelségében, lévén hogy ez tartalmazza az összes szükséges információt. Amennyiben szükséges, a Szakszervizünk készséggel áll rendelkezésére.

Az Önhöz legközelebbi Szakszerviz elérhetőségeit a következő honlapon találja: www.ariston.com.

Kérjük, hogy a garancialevelet is őrizze meg, amely a csomagolásán belül található, illetve az üzembe helyezési adta át Önnek.

CE jelölés

a berendezés megfelel a következő szabványoknak:

- 2014/30/EU - az Elektromágneses összeférhetőségre vonatkozóan
- 2014/35/EU - az elektromos biztonságra vonatkozóan (LVD)
- RoHS2 2011/65/EU - bizonyos veszélyes anyagoknak az elektromos és elektronikai berendezésekben való felhasználásának tiltására vonatkozóan (EN 50581)

- 813/2013/EU bizottsági rendelet (2014/C 207/02 - Ideiglenes mérési és számítási módszerek címeinek és hivatkozási számainak közzététele)

Garancia

Az Ariston a NIMBUS M rendszerre az üzembe helyezéstől számított 2 év garanciát vállal.

Kérjük olvassa el figyelmesen a „Garanciális feltételek” fejezetben leírtakat, hogy tisztában legyen a garancia érvényességének feltételeivel. A NIMBUS M rendszer próbaüzemét csak engedéllyel rendelkező Szakszerviz végezheti, amely a kitöltött Garancialevelet eljuttatja a gyártóhoz. Kérjük, győződjön meg arról, hogy a rendszer üzembe helyezését követően a Garancialevél elküldésére kerüljön a Műszaki Szervizközpont által.

Garanciális feltételek

Az Ariston a NIMBUS M rendszerre az üzembe helyezettől számított 2 év (a kültéri egység kompresszorára 3 év) garanciát vállal. A garancia érvényes a meghibásodott alkatrészek cseréjére, kivéve ha azok meghibásodása illetve sérülése az üzembe helyezés vagy a próbaüzem során következnek be.

A garancia feltétele a jogszabályokban meghatározott, szakképzett szerelő által végzett, rendszeres (évente legalább egyszeri) karbantartás, amely során a rendszer vizsgálat, tisztítása és a megfelelő beállítása megtörténik.

A garancia ideje alatt, a garancia körében történt alkatrész cseréje vagy javítása nem jelenti a gyártó által vállalt garanciális idő megújulását.

A gyártó nem vállal garanciát azokban az esetekben, ha a rendszer nem megfelelően lett üzembe helyezve, illetve ha a rendszer nem megfelelő használata, vagy a nem megfelelő karbantartás miatt következik be meghibásodás.

A garancia csak abban az esetben érvényes, ha az üzembe helyezés valamint a rendszeres karbantartás a hatályos jogszabályoknak, illetve a jelen használati utasításban leírtaknak megfelelően, szakképzett és engedéllyel rendelkező szakszerviz által kerül kivitelezésre.

A gyártó nem vállal garanciát a következő esetekben:

- A meg nem engedett módosítások, a nem megfelelő vagy szabálytalan víznyomás, a nem megfelelő vízminőség által okozott (vízkövesedés, szennyeződések, stb.), valamint a nem szabályos tápfeszültség által okozott sérülések, károk esetén.
- Amennyiben az üzembe helyezés és a rendszeres karbantartás nem szakképzett és engedéllyel rendelkező szakszerviz által kerül kivitelezésre.

Jelen használati útmutató a berendezés szerves részét képezi.

Minden esetben a termék elérhető közelségében kell tárolni, és elérhetővé kell tenni abban az esetben is, ha a berendezés új tulajdonoshoz / felhasználóhoz kerül. **Figyelmesen olvassa el a jelen használati utasítást: az abban található leírások és figyelmeztetések fontos információkat tartalmaznak a berendezés működésével és karbantartásával kapcsolatban.**

A berendezés használati melegvíz termelésére szolgál.

A terméket annak teljesítményének és energiaigényének megfelelő fűtési rendszerhez, valamint használati melegvízes rendszerhez kell csatlakoztatni.

A berendezés ettől eltérő használata szigorúan tilos. A gyártó semmiféle felelősséget nem vállal a nem megfelelő, feleltlen vagy hibás használat, valamint a jelen használati utasításban tárgyaltak figyelmen kívül hagyása miatt bekövetkezett károkért/sérülésekért. A berendezés üzembe helyezése, valamint bármilyen, a termékkel kapcsolatos beavatkozás a hatályos helyi jogszabályoknak és a gyártó által biztosított leírásoknak megfelelően kell történnjen. A nem megfelelő üzembe helyezés következtében emberi-, állati életekben valamint tárgyi eszközökben keletkezett sérülésekért/károkért a gyártó semmiféle felelősséget nem vállal.

Az égéstermék-elvezető rendszer közvetlen közelében végzett bármilyen karbantartás vagy egyéb szerkezeti munkálatok esetén a berendezést ki kell kapcsolni. A munkálatok befejeztével szakképzett szerelőnek kell ellenőrizni az égéstermék-elvezető rendszer és a berendezés hibátlan működését.

A berendezés külső részeinek tisztításakor kapcsolja ki a készüléket. A NIMBUS M rendszer közelében ne használjon vagy tároljon gyúlékony, tűzveszélyes anyagokat.

A készüléket mosószeres vízzel benedvesített textillel tisztítsa. Ne használjon agresszív, mérgező termékeket, rovarirtó szereket. Ha a berendezés a hatályos jogszabályoknak megfelelően van használva, üzeme biztonságos, környezetbarát és költséghatékony lesz.

Csak a gyártó által biztosított kiegészítőket és tartalék alkatrészeket használjon.

Ha a NIMBUS M rendszer hosszabb ideig használaton kívül van:

- Áramtalanítsa a készüléket
- Zárja el a hálózati hidegvíz csatlakozást (NIMBUS M FLEX)
- Üritse le a teljes rendszert, a fagyási károk elkerüléséhez

Amennyiben a NIMBUS M rendszert véglegesen szeretné eltávolítani a rendszerből, kérje szakképzett szerelő segítségét a munkálatok elvégzéséhez.

BIZTONSÁGI ELŐÍRÁSOK

Útmutató a jelekhez:

 Az ehhez a jelzéshez tartozó figyelmeztetések figyelmen kívül hagyása személyi sérülésekhez, bizonyos esetben halálos kimenetelű sérülésekhez vezethet.

 Az ehhez a jelzéshez tartozó figyelmeztetések figyelmen kívül hagyása személyi sérülésekhez, bizonyos esetben halálos kimenetelű sérülésekhez vezethet.

Ne végezzen olyan munkálatokat a berendezésen, amely annak kinyitásával jár

 Az áram alatt levő vezetékekkel való érintkezés áramütés veszélyét hordozza magában. A forró csövekkel és éles részekkel való érintkezés égési és vágott sérüléseket okozhat

Ne végezzen olyan munkálatokat a berendezésen, amely annak a burkolatából való eltávolításával jár.

 A berendezés megsérülhet. A sérült csövekből szivárgó víz beázást okozhat.

Ne vágja el és ne módosítsa a berendezés elektromos csatlakozásait

 Az áram alatt levő vezetékekkel való érintkezés áramütés veszélyét hordozza magában.

Ne tároljon semmit a készüléken!

 A magasról leeső tárgyak személyi sérülést okozhatnak.

 A berendezés megsérülhet.

Ne másszon fel a berendezésre!

 Zuhanásveszély.

 A berendezés, illetve a környezetében lévő tárgyak megsérülhetnek.

Ne álljon székre, asztalra, létrára vagy instabil berendezési tárgyra a készülék tisztításához!

 Zuhanásveszély, illetve a létra véletlen összecukódása miatti sérülés veszélye.

Tisztítás előtt mindig áramtalanítsa a készüléket!

 Az áram alatt levő vezetékekkel való érintkezés áramütés veszélyét hordozza magában.

A berendezés tisztításához ne használjon agresszív, mérgező termékeket, rovarirtó szereket!

 A műanyag és a festett részek károsodhatnak.

A rendeltetészerű használaton kívül ne használja más célra a terméket!

 A berendezés megsérülhet az üzemi túlterhelés következtében.

 A nem megfelelő használat anyagi károkat okozhat.

A berendezést gyermekek vagy megfelelő tapasztalattal nem rendelkező személyek nem üzemeltethetik.

 A nem megfelelő használat a berendezés meghibásodását okozhatja.

Ha égésszagot vagy füstöt érez, ne menjen a készülék közelébe, hanem áramtalanítsa azt, nyissa ki az összes ajtót és ablakot, majd hívjon szakembert.

 Égési sérülés, füstmérgezés, fulladás veszélye.

Áttekintés

A Sensys rendszer szabályozó egység lehetővé teszi a helyiség hőmérsékletek és a használati melegvíz termelés egyszerű és hatékony vezérlését.

Ezen túl kezdeti segítséget nyújt az adott rendszer meghibásodása esetén az érzékelt hiba meghatározásával és a probléma megoldására szolgáló javaslatokkal, illetve jelzi Önnek, ha a Műszaki Szervizközpont segítségére van szükség a hiba elhárításához.

FIGYELEM!

A berendezést 8 év feletti gyermekek és csökkent fizikai-, érzékelési- és értelmi képességekkel rendelkező személyek, valamint olyanok, akik nem rendelkeznek megfelelő ismeretekkel vagy képzettséggel a berendezéssel kapcsolatban, csak abban az esetben használhatják, ha annak biztonságos használatáról, és a felmerülő veszélyekről megfelelő képzést kaptak, vagy külön felügyelet alatt teszik azt. Győződjön meg arról, hogy a gyermekek nem játszanak a berendezéssel. A berendezés tisztítását, illetve végfelhasználói szintű karbantartását gyermekek csak felnőtt személy felügyelete mellett végezhetik.

A termék megfelel a 2002/96/EK Európai Irányelvnek.



A berendezés adattábláján feltüntetett áthúzott szemétkosár szimbólum azt jelzi, hogy a terméket a háztartási hulladéktól elkülönítve kell kezelni élettartamának végén, és az elektromos vagy elektromos alkatrészek hulladékkezelésére alkalmas hulladéktároló telepre kell szállítani, vagy az eladóhoz visszavinni, ha azonos típusú új berendezés kerül megvételre.

A szétszerelt készülék megfelelő hulladékkezelő telepre történő szállításáért a végfelhasználó felelős.

A szétszerelt berendezés megfelelően elkülönített gyűjtése és az ezt követő környezettudatos újrafelhasználása, kezelése és ártalmatlanítása szükséges annak érdekében, hogy megakadályozzuk a környezetre és egészségre gyakorolt negatív hatásokat és elősegítsük a terméket alkotó anyagok újrahasznosítását.

Az elérhető hulladékgyűjtési rendszerekkel kapcsolatos további információkért lépjen kapcsolatba a helyi hulladék-feldolgozó üzemekkel, vagy a kereskedővel, akitől a készüléket vásárolta.

A rendszer feltöltése

Ellenőrizze rendszeresen a rendszer víznyomását a nyomásmérőn, hideg állapotú rendszernél, és győződjön meg arról, hogy annak értéke 0,5 - 1,5 bar között van.

Ha a nyomás nem éri el a minimális értéket, a rendszer utántöltése szükséges az „L” csapon keresztül. A javasolt nyomásérték 1,2 bar.

FIGYELEM

Az üzembe helyezési, karbantartási és egyéb beavatkozást igénylő folyamatokat csak szakképzett személy végezheti a hatályos jogi szabályozásoknak, valamint a gyártó által rendelkezésre bocsátott előírásoknak megfelelően.

A berendezés hibája és/vagy nem megfelelő működése esetén kapcsolja ki a készüléket, ne kísérelje meg annak javítását.

Ilyen esetekben kérje szakember segítségét.



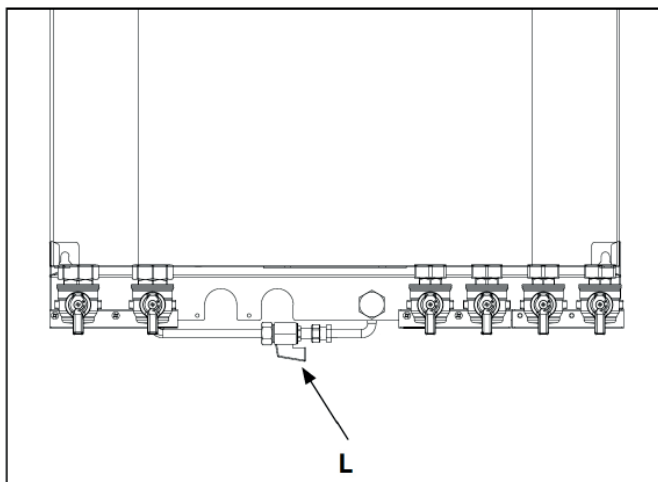

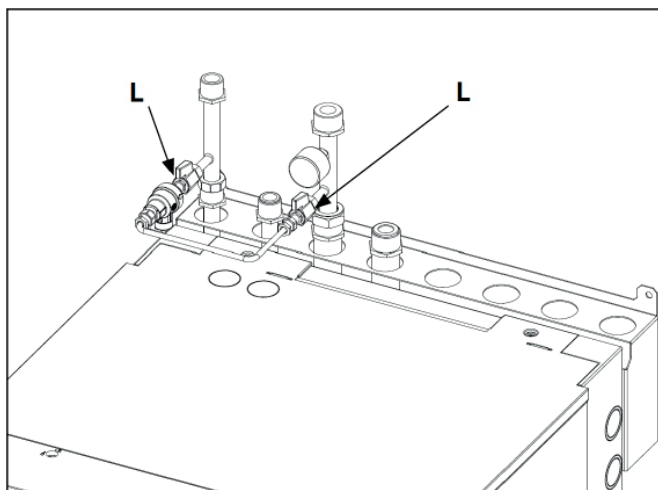

NIMBUS WH M



NIMBUS FS M



A kijelző jelei:

- () Nyári üzemmód / HMV beállítások
- () Téli üzemmód
- () Csak téli üzemmód / Központi fűtés beállítások (ha van)
- () Hűtés
- () OFF rendszer kikapcsolva
- () Időprogram
- () Manuális üzemmód
- () Kívánt helyiség hőmérséklet
- () Érzékelt helyiség hőmérséklet
- () Kívánt helyiség hőmérséklet felülírása
- () Külső hőmérséklet
- () AUTO funkció engedélyezve
- () SZABADSÁG funkció engedélyezve
- () Központi fűtés működik
- () HMV termelés működik
- () Hiba kijelzés
- () Menü
- () Rendszerteljesítmény
- () Képernyő beállítások
- () Padlófűtés
- () Keringtető szivattyú
- () Váltószelep
- () Padlófűtési rendszer termosztát
- () Fagyvédelmi funkció
- () Anti-legionella funkció
- () Beállítható eszköz
- () Hőszivattyú
- () Kiegészítő elektromos fűtőbetét 1
- () Kiegészítő elektromos fűtőbetét 2
- () Kiegészítő elektromos fűtőbetéttel együtt
- () Kézi üzemmód HC
- () HMV komfort csökkentett időszak beállított hőmérséklet 40 °C-ig a teljes üzem alatt
- () GYORS üzemmód
- () Csendes üzemmód
- () Különleges funkciók
- () Párátlanítás
- () Elérési pont konfiguráció
- () Gateway az internetre csatlakozva
- () Gateway nem csatlakozik a routerhez
- () Gateway csatlakozik a routerhez de nem csatlakozik az internetre
- () Szoftverfrissítés folyamatban

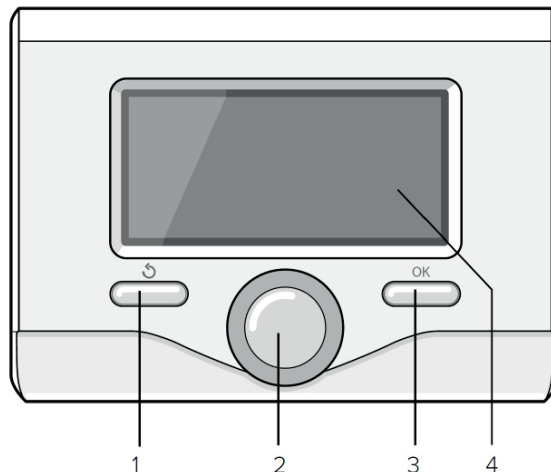

Próbaüzem

A Sensys rendszer szabályozó egység első csatlakoztatásakor a végfelhasználónak bizonyos alapbeállításokat meg kell adnia.

Először is, ki kell választani a kezelőfelület nyelvét. Forgassa el a gombot és válassza ki a kívánt nyelvet, majd nyomja meg az OK gombot a megerősítéshez. Ezután a kijelző a dátumot és az időt mutatja. Forgassa el a gombot a kiválasztáshoz, nyomja meg az OK gombot a megerősítéshez, majd a gomb elforgatásával állítsa be az értéket. A megerősítéshez nyomja meg az OK gombot.

A beállítások mentéséhez nyomja meg az OK gombot.

Nyomja meg az OK gombot a menübe történő belépéshez. A középső gomb használatával kiválaszthatja a megfelelő paramétert a menüből, majd az OK gombot megnyomva léphet be annak beállításaihoz.

MEGJEGYZÉS

Néhány paraméter hozzáférési (biztonsági) kóddal védett, így a kazán beállítások védve vannak az illetéktelen használatától.

Köszönjük, hogy olyan hőszivattyút választott, amely kompatibilis azzal az Ariston Net* szolgáltatással, amelyet a lakóépületek fűtésének és használati melegvíz készítésének egy egészen új szintre emelésének céljából tervezett meg és fejlesztett ki az Ariston.

Az Ariston Net lehetővé teszi az Ön számára a fűtés és a használati melegvíz termelés elindítását, leállítását és hőmérsékleteinek ellenőrzését okostelefonon keresztül, bárhol, bármikor. Folyamatosan megfigyelheti segítségével az energiafogyasztást, gondoskodva így a saját megtakarításáról. Továbbá valós időben értesül az esetleges kazán meghibásodásokról. Ha a telefonos segítség szolgáltatás aktiválva van, a szakszerviz távolról is képes lesz megoldani a problémákat, amennyiben ez lehetséges, egyéb esetekben pedig lehetőséget biztosít a lehető leghamarabbi kiszállás leegyeztetésére.

* a szolgáltatás elérhetőségét ellenőrizheti a helyi Gázszolgáltatónál. További információért hívjon bennünket a 0333 240 8777 számon.



A rendszer szabályozó egység kezdőképernyője személyre szabható. A kezdőképernyőn megjeleníthető a pontos idő, a dátum, az üzemmód, a beállított vagy érzékelt hőmérsékletek, az időprogram óránkénti bontásban, az aktív energiaforrások és a CO₂ kibocsátási érték csökkenés (ha van a rendszerben).

A kijelző beállításához nyomja meg az OK gombot. Forgassa el a gombot és válassza ki a következőt:

– **Teljes menü**

Nyomja meg az OK gombot.

Forgassa el a gombot és válassza ki a következőt:

– **Képernyő beállítások**

Nyomja meg az OK gombot.

A „**Képernyő beállítások**” menüben az alábbi paraméterek beállítására van lehetőség:

– **Nyelv**

Nyomja meg az OK gombot.

Forgassa el a gombot és válassza ki a kívánt nyelvet.

A megerősítéshez nyomja meg az OK gombot, az előző képernyőre való visszatéréshez pedig a vissza gombot „”.

Forgassa el a gombot és válassza ki a következőt:

– **Idő és dátum**

Nyomja meg az OK gombot.

A forgatógomb segítségével válassza ki a dátumot, nyomja meg az OK gombot, majd a gomb forgatásával válassza ki a pontos napot, erősítse meg az OK gombbal, majd válassza ki a hónapot és az évet, az OK gombbal megerősítve az összes lépést.

A forgatógomb segítségével válassza ki a pontos időt, nyomja meg az OK gombot, majd a gomb forgatásával válassza ki a pontos órát, erősítse meg az OK gombbal, majd válassza ki a perc értéket.

A megerősítéshez nyomja meg az OK gombot.

A forgatógombbal válassza ki a Nyári időszámítást, nyomja meg az OK gombot, és válassza ki az auto vagy kézi beállítást, majd nyomja meg az OK gombot a megerősítéshez.

A megerősítéshez nyomja meg az OK gombot, az előző képernyőre való visszatéréshez pedig a vissza gombot „”.

Forgassa el a gombot és válassza ki a következőt:

– **Kezdőképernyő**

A kezdőképernyőn lehetőség van kiválasztani a megjelenítendő információt.

A „Testreszabás” megjelenítést kiválasztva lehetséges a kívánt információk kiválasztása. Ezen kívül lehetőség van a következő, előre beállított sémák közül választani:

Alap

Aktív források

CO₂ megtakarítás (ha van a rendszerben)

Testreszabás

Hőszivattyús rendszer (ha van a rendszerben)

A megerősítéshez nyomja meg az OK gombot, az előző képernyőre való visszatéréshez pedig a vissza gombot „”.



Kezdőképernyő

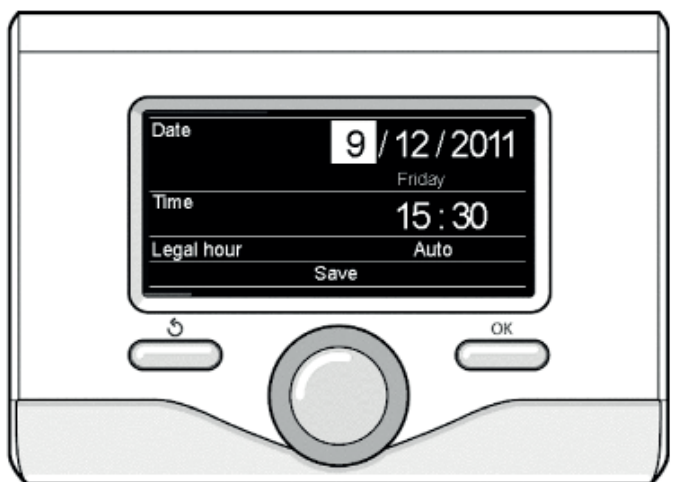

A dátum és az idő beállítása

Forgassa el a gombot és válassza ki a következőt:

– **Fényerő készenlét üzemmódban**

A forgatógomb segítségével állítsa be a kijelző készenlét alatti fényerejét.

A megerősítéshez nyomja meg az OK gombot. Forgassa el a gombot és válassza ki a következőt:

– **Háttérvilágítás**

A forgatógomb segítségével állítsa be azt az időt, ameddig a kijelző háttérvilágítása bekapcsolva marad a rendszer szabályozó egység adott használatát követő inaktív periódus során.

A megerősítéshez nyomja meg az OK gombot.

Forgassa el a gombot és válassza ki a következőt:

– **Kezdőképernyő időzítés**

A forgatógomb segítségével válassza ki azt a kezdőképernyő megjelenésének időtartamát a kijelzőn.

A megerősítéshez nyomja meg az OK gombot.

Az előző képernyőre való visszatéréshez nyomja meg a vissza gombot „”.

FŰTÉS/HŰTÉS ÜZEMMÓD

(ha van a rendszerben)

Nyomja meg az OK gombot: a kijelzőn a következő jelenik meg:

- Időprogram / Manuális
- Nyári / Téli / Hűtés / Ki
- Teljes menü

Forgassa el a gombot és válassza ki a következőt:

– Nyári / Téli / Hűtés / Ki

Nyomja meg az OK gombot. Forgassa el a gombot és válassza ki a következőt:

– (☀️) NYÁRI

csak HMV előállítás, fűtés nélkül.

– (❄️) TÉLI

fűtés és használati melegvíz termelés

– (III) CSAK FŰTÉS

az indirekt tároló (ha van a rendszerben) fűtése nem aktív

– (❄️) HŰTÉS (ha van a rendszerben)

hűtés és használati melegvíz termelés.

– (🔌) OFF

rendszer kikapcsolva, fagyvédelem aktív. Ha a fagyvédelmi funkció aktív, a következő jelzés jelenik meg a kijelzőn:

„❄️” Ez a funkció megakadályozza a csővezetékek fagyását.

A megerősítéshez nyomja meg az OK gombot.

Az előző képernyőre való visszatéréshez nyomja meg ismét az OK gombot.

Forgassa el a gombot és válassza ki a következőt:

– Időprogram / Manuális

Nyomja meg az OK gombot. Forgassa el a gombot és válassza ki a következőt:

– (🕒) IDŐPROGRAM

a fűtés ill. a hűtés az órákra lebontott, felprogramozott időprogram szerint működik.

– (👉) MANUÁLIS

a fűtés ill. a hűtés manuális üzemmódban működik

A megerősítéshez nyomja meg az OK gombot.

Az előző képernyőre való visszatéréshez nyomja meg ismét az OK gombot.

HELYISÉGHŐMÉRSÉKLET BEÁLLÍTÁSA

A kiválasztott üzemmódtól függően manuálisan vagy az időprogram szerint történik.

Helyiség hőmérséklet beállítás manuális üzemmódban

A forgatógombbal állítsa be a kívánt helyiség hőmérsékletet. A beállított érték megjelenik a kijelzőn.

A megerősítéshez nyomja meg az OK gombot.

Ezután a kijelző visszatér az előző képernyőre.

Helyiség hőmérséklet beállítás időprogram esetén

Az időprogram szerinti üzemmódban a beállított helyiség hőmérséklet időlegesen megváltoztatható.

A forgatógombbal állítsa be a kívánt helyiség hőmérsékletet. Nyomja meg az OK gombot.

A kijelzőn megjelenik a beállított hőmérséklet, illetve az időpont, ameddig a megváltoztatott hőmérsékletet a rendszer fenntartja.

A forgatógombbal állítsa be az időpont kívánt értékét, majd nyomja meg az OK gombot a megerősítéshez.

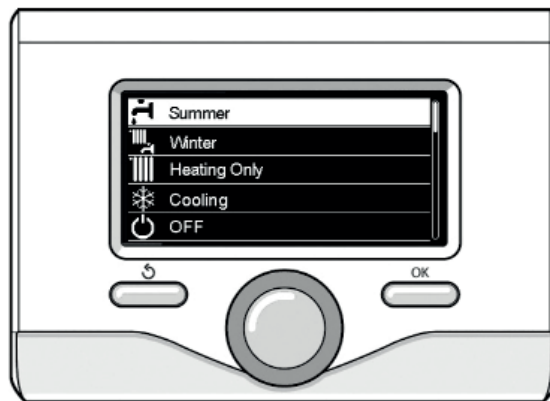

Üzemmódválasztás

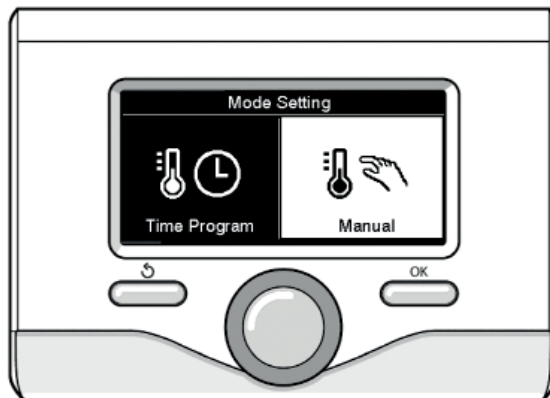

Időprogram / Manuálisüzemmód választása

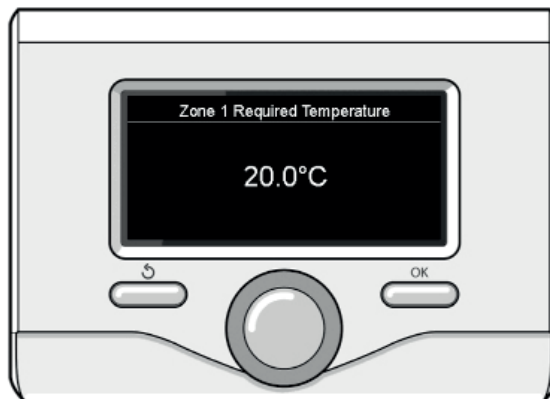

Helyiség hőmérséklet beállítása manuális módban

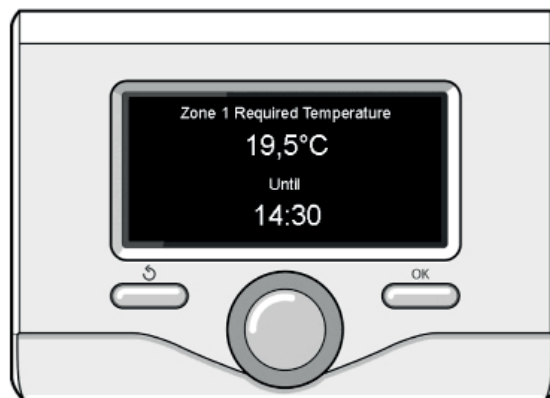

Helyiség hőmérséklet beállítása időprogram esetén

A kijelzőn a „🏠” jel látható a megváltoztatott hőmérséklet beállított értéke mellett abban az időszakban, amíg az aktív.

A változtatások mentése nélküli kilépéshez nyomja meg a vissza gombot „⏪”.

A SENSYS rendszer szabályozó egység a meghatározott időszak végéig fenntartja a beállított hőmérséklet értéket, majd ezt követően visszatér az időprogram szerinti beállított értékre.

A FŰTÉS BEÁLLÍTÁSAI

Nyomja meg az OK gombot a fűtési beállításokba történő belépéshez. Forgassa el a gombot és válassza ki a következőt:

– Teljes menü

Nyomja meg az OK gombot.

Forgassa el a gombot és válassza ki a következőt:

– Központi fűtés beállítások

Nyomja meg az OK gombot.

A fűtési előremenő hőmérséklet beállításához forgassa el a gombot és válassza ki a következőt:

– Központi fűtés beállított hőmérséklet

Nyomja meg az OK gombot.

A kijelző ekkor a következőt mutatja:

– Z1 beállított hőmérséklet

– Z2 beállított hőmérséklet

Forgassa el a gombot és válassza ki a következőt:

– Z1 beállított hőmérséklet

Nyomja meg az OK gombot.

Forgassa el a gombot és állítsa be a kiválasztott zóna előremenő hőmérsékletét. A megerősítéshez nyomja meg az OK gombot.

Ha szükséges, a fenti folyamatot megismételve állítsa be a többi zóna előremenő hőmérsékletét. Nyomja meg kétszer a vissza gombot „”.

Forgassa el a gombot és válassza ki a következőt:

– Központi fűtés üzemmód

(csak a hőszivattyús rendszereknél)

Nyomja meg az OK gombot.

Forgassa el a gombot és állítsa be a kiegészítő elektromos fűtőbetétek üzemmódját:

- **Zöld** (a kiegészítő elektromos fűtőbetétek nem működnek)
- **Standard** (a fűtőkör normál üzemmódját állítja be)

– Automatikus Nyári / Téli

(lehetővé teszi a fűtési igény aktiválását, ha a külső hőmérséklet a „Téli/Nyári automatikus átkapcsolási hőmérséklet” paraméternél beállított érték alá esik, aktiválja a „Téli/Nyári átkapcsolási késleltetés” paraméternél megadott időkésleltetést, illetve megszünteti a fűtési igényt, ha a külső hőmérséklet a beállított érték fölé emelkedik).

- 1. Zóna
- A funkció aktiválása az 1. zónára
- Téli/Nyári automatikus átkapcsolási hőmérséklet Z1 (Az aktiváláshoz szükséges átkapcsolási külső hőmérséklet
- / a fűtési igény kikapcsolása)
- Z1 Téli/Nyári átkapcsolási késleltetés (A fűtési igény aktiválásának / deaktiválásának átkapcsolási késleltetése amikor a külső hőmérséklet eléri a beállított értéket).

FŰTÉS VAGY HŰTÉS (ha van a rendszerben)

Nyomja meg az OK gombot a hűtési üzemmód beállításai-ba történő belépéshez. Forgassa el a gombot és válassza ki a következőt:

– Teljes menü

Nyomja meg az OK gombot.

Forgassa el a gombot és válassza ki a következőt:

– Hűtés beállításai

Nyomja meg az OK gombot.

A fűtési előremenő hőmérséklet beállításához forgassa el a gombot és válassza ki a következőt:

– Hűtés beállított hőmérséklet

Nyomja meg az OK gombot.

A kijelző ekkor a következőt mutatja:

- **Z1 beállított hőmérséklet**
- **Z2 beállított hőmérséklet**

Forgassa el a gombot és válassza ki a következőt:

– Z1 beállított hőmérséklet

Nyomja meg az OK gombot.

Forgassa el a gombot és állítsa be a kiválasztott zóna előremenő hőmérsékletét. A megerősítéshez nyomja meg az OK gombot.

Ha szükséges, a fenti folyamatot megismételve állítsa be a többi zóna előremenő hőmérsékletét.

Nyomja meg kétszer a vissza gombot „”.

FŰTÉS VAGY HŰTÉS (ha van a rendszerben) IDŐ-PROGRAM

Lehetővé teszi a helyiség fűtését vagy hűtését az igényeknek megfelelően. A fűtés/hűtés időprogram beállításához nyomja meg az OK gombot. Forgassa el a gombot és válassza ki a következőt:

Forgassa el a gombot és válassza ki a következőt:

– Teljes menü

Nyomja meg az OK gombot. Forgassa el a gombot és válassza ki a következőt:

– Központi fűtés / hűtés beállítások

Nyomja meg az OK gombot. A kijelző ekkor a következőt mutatja:

– Központi fűtés / hűtés beállított hőmérséklet

– Időprogram

– Vakáció funkció (csak fűtés üzemmódban)

– Hőmérséklet-szabályozás

Forgassa el a gombot és válassza ki a következőt:

– Időprogram

Nyomja meg az OK gombot. A kijelző ekkor a következőt mutatja:

– Szabad időprogramozás

– Időprogram varázsló

– Előre beállított programok

– Időprogram/Manuális üzemmód

Forgassa el a gombot és válassza ki a következőt:

– SZABAD IDŐPROGRAMOZÁS

Nyomja meg az OK gombot. A kijelző ekkor a következőt mutatja:

- Összes zóna
- 1. Zóna
- 2. Zóna
- 3. Zóna

A gombot elforgatva válassza ki a zónát, amelyre az időprogramot alkalmazni szeretné:

Nyomja meg az OK gombot. Forgassa el a gombot és válassza ki a következőt:

– Komfort hőm. beállítása

Nyomja meg az OK gombot.

A gombot elforgatva állítsa be a komfort időszakra vonatkozó helyiség-hőmérséklet értéket (a hőmérséklet érték villogni fog a kijelzőn).

A megerősítéshez nyomja meg az OK gombot.

Forgassa el a gombot és válassza ki a következőt:

– Csökkentett hőm. beállítása (csak fűtés üzemmódban)

Nyomja meg az OK gombot.

A gombot elforgatva állítsa be a csökkentett időszakra vonatkozó helyiség-hőmérséklet értéket (a hőmérséklet érték villogni fog a kijelzőn).

A megerősítéshez nyomja meg az OK gombot.

Forgassa el a gombot és válassza ki a következőt:

– Időprogram

Nyomja meg az OK gombot. Forgassa el a gombot és válassza ki a hét azon napját vagy napjait, amit fel szeretne programozni.

Minden alkalommal, ha egy napot kiválasztott, nyomja meg az OK gombot a megerősítéshez. A felprogramozáshoz kiválasztott napok megjelennek a kijelzőn.

Forgassa el a gombot és válassza ki a mentést. Nyomja meg az OK gombot, majd a gomb elforgatásával adja meg a villogó értékhez tartozó fűtési periódus kezdetét.

A megerősítéshez nyomja meg az OK gombot.

Nyomja meg az OK gombot, majd a gomb elforgatásával adja meg a komfort időszak végét.

Amennyiben új időszakot szeretne hozzáadni, a gombot elforgatva válassza az „Időszak hozzáadása” lehetőséget, majd nyomja meg az OK gombot.

A fentieket ismételve adja meg valamennyi időszak kezdetének és végének az időpontját.

Ha a felprogramozás megtörtént, forgassa el a gombot és válassza ki a mentést.

A megerősítéshez nyomja meg az OK gombot.

– **Kimaradt napok**

ha maradt még olyan nap, ami nem került felprogramozásra, ismétlje velük a fenti lépéseket.

Forgassa el a gombot és válassza ki a következőt:

– **Módosítás**

az előzőleg felprogramozott időszakok módosításához.

Forgassa el a gombot és válassza ki a következőt:

– **Kilépés**

az időprogramból való kilépéshez.

A megerősítéshez nyomja meg az OK gombot.

A kijelző visszatér az előző képernyőre. A kezdőképernyőre való visszatéréshez nyomja meg a vissza gombot „↶”.

Az időprogram beállítható a következők segítségével is:

– **Időprogram varázsló**

– **Előre beállított programok**

Forgassa el a gombot és válassza ki a következőt:

– **IDŐPROGRAM VARÁZSLÓ**

Nyomja meg az OK gombot.

A gombot elforgatva válassza ki a zónát, amelyre az időprogramot alkalmazni szeretné.

Nyomja meg az OK gombot.

Forgassa el a gombot és válassza ki a következőt:

– **Időprogram beállítása**

Nyomja meg az OK gombot.

Kövesse a kijelzőn megjelenő utasításokat lépésről lépésre.

– **ELŐRE BEÁLLÍTOTT PROGRAMOK**

Nyomja meg az OK gombot.

A gombot elforgatva válassza ki a zónát, amelyre az időprogramot alkalmazni szeretné.

Nyomja meg az OK gombot.

Forgassa el a gombot és válassza ki a következőt:

– **Időprogram beállítása**

Nyomja meg az OK gombot.

Forgassa el a gombot és válasszon a következők közül:

– **Családi program**

– **Nincs ebéd program**

– **Napközbeni program**

– **Mindig aktív**

A megerősítéshez nyomja meg az OK gombot.

A gombot elforgatva kiválaszthatja a napokat, valamint a program kezdő- és befejező időpontját.

Forgassa el a gombot és válassza ki a mentést, majd nyomja meg az OK gombot. Az előző képernyőre való visszatéréshez nyomja meg a vissza gombot „↶”.

– **IDŐPROGRAM/MANUÁLIS ÜZEMMÓD**

(ez az üzemmód használható a zónák fűtésének vagy hűtésének időprogram szerinti vagy manuális vezérlésére)

Nyomja meg az OK gombot.

Forgassa el a gombot és válassza ki a zónát, amire a beállításokat alkalmazni szeretné. Válassza ki az időprogram szerinti vagy a manuális üzemmódot.

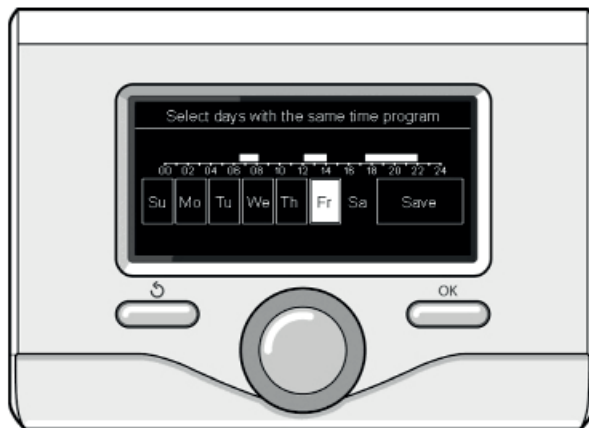

Napok kiválasztása a fűtés időprogramozásához

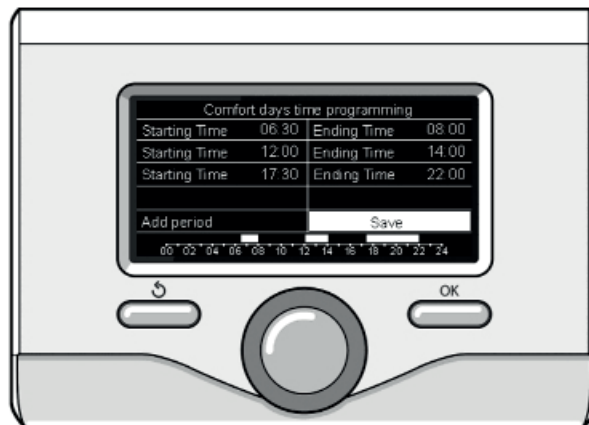

A komfort időszakok beállítása

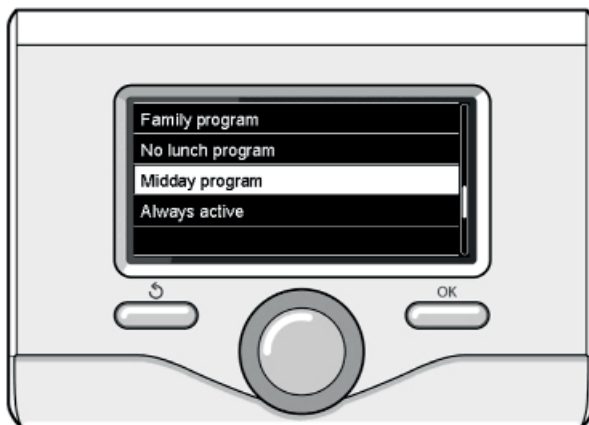

Napközbeni program kiválasztása

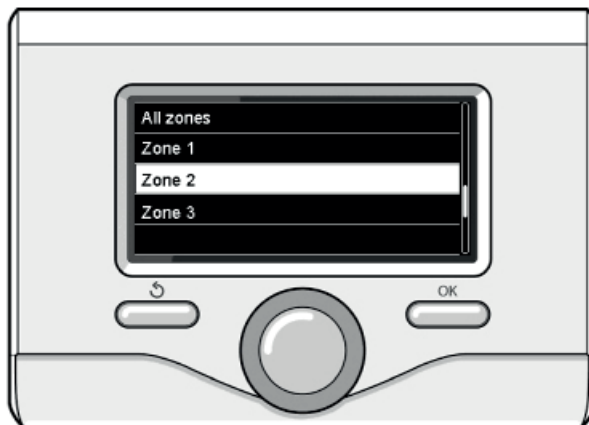

2. zóna kiválasztása

Nyomja meg az OK gombot.

Az előző képernyőre való visszatéréshez nyomja meg a vissza gombot „↶”. Forgassa el a gombot és állítsa be a hőmérsékletet.

FŰTÉS VAGY HŰTÉS MANUÁLIS ÜZEMMÓD (ha van a rendszerben)

A manuális üzemmód kikapcsolja a fűtés/hűtés időprogramját. A manuális üzemmód lehetővé teszi a fűtés/hűtés funkciót folyamatosan bekapcsolt állapotban tartani.

A manuális fűtés/hűtés üzemmód kiválasztásához nyomja meg az Ok gombot, majd a gombot elforgatva válassza ki a következőt:

– Időprogram / Manuális

Nyomja meg az OK gombot. Forgassa el a gombot és válassza ki a következőt:

– Manuális

Forgassa el a gombot a manuális üzemmód kiválasztásához, majd nyomja meg az OK gombot. A mentéshez nyomja meg ismét az OK gombot. A kijelző visszatér az előző képernyőre. A kezdőképernyőre való visszatéréshez nyomja meg a vissza gombot „”.

HASZNÁLATIMELEGVÍZ-TERMELÉS BEÁLLÍTÁSOK

Nyomja meg az OK gombot. Forgassa el a gombot és válassza ki a következőt:

– Teljes menü

Nyomja meg az OK gombot. Forgassa el a gombot és válassza ki a következőt:

– HMV beállítások

Nyomja meg az OK gombot. Forgassa el a gombot és válassza ki a következőt:

– HMV komfort beállított hőmérséklet

Nyomja meg kétszer az OK gombot.

Forgassa el a gombot és válassza ki a kívánt HMV hőmérsékletet.

A megerősítéshez nyomja meg az OK gombot.

Az előző képernyőre való visszatéréshez nyomja meg a vissza gombot „”.

A komfort üzemmód lehetővé teszi a készenléti idő csökkentését ha a használati melegvíz igény aktiválásra kerül.

Forgassa el a gombot és válassza ki a következőt:

– Komfort üzemmód

Nyomja meg az OK gombot.

Forgassa el a gombot és válasszon a következők közül:

– Kikapcsolva

– **Időprogram szerint** (az adott rendszernek megfelelően beállított időszakokban aktiválja a komfort üzemmódot).

– Mindig aktív

– **HC/HP** (kikapcsolja a kiegészítő elektromos fűtőbetétet a nappali áram időszakában a megfelelő jelzésre - csak hőszivattyús rendszereknél)

– **HC/HP 40** (aktiválja a csökkentett hőmérséklet értéket a nappali áram időszakában a megfelelő jelzésre – csak hőszivattyús rendszereknél)

Nyomja meg az OK gombot.

– **ZÖLD** (HMV termelés kizárólag hőszivattyúval, a HMV kiegészítő időprogram szerint)

Nyomja meg az OK gombot.

A **GYORS** üzemmód lehetővé teszi a beállított használati melegvíz hőmérséklet rövidebb idő alatti elérését. Forgassa el a gombot és válassza ki a következőt:

– Használati melegvíz GYORS

(Hőszivattyús rendszer)

Az előző képernyőre való visszatéréshez nyomja meg a vissza gombot „”.

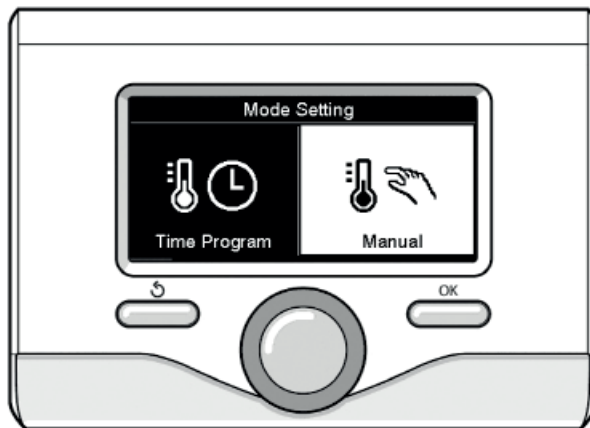

Manuális üzemmód kiválasztása

HASZNÁLATI MELEGVÍZ IDŐPROGRAM

Nyomja meg az OK gombot a használati melegvíz időprogram beállításához. Forgassa el a gombot és válassza ki a következőt:

– Teljes menü

Nyomja meg az OK gombot. Forgassa el a gombot és válassza ki a következőt:

– HMV beállítások

Nyomja meg az OK gombot. Forgassa el a gombot és válassza ki a következőt:

– Időprogram

Nyomja meg az OK gombot. Forgassa el a gombot és válassza ki a következőt:

– Szabad időprogramozás

– Előre beállított programok

Forgassa el a gombot és válassza ki a következőt:

– Szabad időprogramozás

Nyomja meg az OK gombot. Forgassa el a gombot és válassza ki a következőt:

– HMV

– **Kiegészítő** (Modul az átfolyó rendszerű HMV termeléshez)

Mindkét esetben a gombot elforgatva állítsa be a komfort és csökkentett hőmérséklet értékét, majd nyomja meg az OK gombot a megerősítéshez.

Forgassa el a gombot és válassza ki a következőt:

– Időprogram beállítás

Nyomja meg az OK gombot. Az időprogram beállításához kövesse a „Fűtési időprogram beállítás” fejezetben leírtakat. Az időprogram beállítható a következők segítségével is:

– Előre beállított programok

Nyomja meg az OK gombot. Forgassa el a gombot és válassza ki a következőt:

– HMV

– **Kiegészítő** (Modul az átfolyó rendszerű HMV termeléshez)

Mindkét esetben a gombot elforgatva állítsa be a komfort és csökkentett hőmérséklet értékét, majd nyomja meg az OK gombot a megerősítéshez.

Forgassa el a gombot és válassza ki a következőt:

– Időprogram beállítása

Nyomja meg az OK gombot. Az időprogram beállításához kövesse a „Fűtési időprogram beállítás” fejezet „Előre beállított programok” részénél leírtakat.

– Családi program

– Nincs ebéd program

– Napközbeni program

– Mindig aktív

A megerősítéshez nyomja meg az OK gombot, az előző képernyőre való visszatéréshez pedig a vissza gombot „”.

TOVÁBBI FUNKCIÓK

A további funkciók beállításához nyomja meg az OK gombot. Forgassa el a gombot és válassza ki a következőt:

– Teljes menü

Nyomja meg az OK gombot.

Forgassa el a gombot és válassza ki a következőt:

– Központi fűtés beállítások

Nyomja meg az OK gombot.

Forgassa el a gombot és válassza ki a következőt:

– VAKÁCIÓ FUNKCIÓ (csak fűtés üzemmódban)

A vakáció funkció kikapcsolja a fűtést amíg a tulajdonos nem tartózkodik otthon.

Nyomja meg az OK gombot.

Forgassa el a gombot és válassza ki a következőt:

– BE (aktiválja a funkciót)

– KI (kikapcsolja a funkciót)

Nyomja meg az OK gombot.

BE állás mellett, a forgatógombbal állítsa be a vakációról való visszatérés időpontját.

Ekkor a rendszer az előre beállított időpontra visszatér az előzőleg beállított üzemmódba.

Nyomja meg az OK gombot a beállítások mentéséhez – a kijelző visszatér az előző képernyőre.

Az aktív források oldalán, ha a vakáció funkció aktív, a „” ikon látható.

Forgassa el a gombot és válassza ki a következőt:

– HŐMÉRSÉKLET-SZABÁLYOZÁS

A hőmérséklet-szabályozás funkció a rendszer típusának és a környezeti körülményeknek megfelelően, automatikusan beállítja a rendszer üzemmódját.

A hőmérséklet-szabályzás során az épület belső hőmérséklete állandó marad, függetlenül a külső hőmérséklet változásaitól.

Nyomja meg az OK gombot.

Forgassa el a gombot és válassza ki a következőt:

– BE (aktiválja a funkciót)

– KI (kikapcsolja a funkciót)

Nyomja meg az OK gombot a beállítások mentéséhez – a kijelző visszatér az előző képernyőre.

Az aktív források oldalán, ha az AUTO funkció aktív, a „” ikon látható.

Helyiség-hőmérséklet-beállítás aktív AUTO funkció mellett

Ha a fűtés/hűtés előremenő hőmérséklete nem éri el a kívánt értéket, azt csökkenteni illetve növelni lehet a „Fűtési előremenő hőmérséklet beállítása” vagy a „Hűtési előremenő beállítása” paraméternél.

A korrekció megjelenik a kijelzőn. A megerősítéshez nyomja meg az OK gombot, az előző képernyőre való visszatéréshez pedig a vissza gombot „”.

A korrekció megjelenik a kijelzőn. A megerősítéshez nyomja meg az OK gombot, az előző képernyőre való visszatéréshez pedig a vissza gombot „”.

Forgassa el a gombot és válassza ki a következőt:

– KÜLÖNLEGES FUNKCIÓK

(ha van a rendszerben)

Ez a funkció csökkenti a hőszivattyús rendszer teljesítményét a zajcsökkentés érdekében.

Nyomja meg az OK gombot.

Forgassa el a gombot és válassza ki a következőt:

– Csendes üzemmód aktiválás

– BE (aktiválja a funkciót)

– KI (kikapcsolja a funkciót)

– Csendes üzemmód kezdete

(az aktiválás idejének megadása)

– Csendes üzemmód vége

(a kikapcsolás idejének megadása)

– Fényelektromos Delta T HMV beállított hőmérséklet

Ez a funkció megemeli a használati melegvíz beállított hőmérsékletét, ha a fényelektromos rendszerből extra teljesítmény érhető el.

A megerősítéshez nyomja meg az OK gombot.

Az előző képernyőre való visszatéréshez nyomja meg a vissza gombot „”.

Az előző képernyőre való visszatéréshez nyomja meg a vissza gombot „”.

– Rendszerteljesítmény

a rendszer teljesítményét jeleníti meg.

Nyomja meg az OK gombot.

Forgassa el a gombot és válassza ki a következőt:

– Menü

Nyomja meg az OK gombot.

Forgassa el a gombot és válassza ki a következőt:

– Rendszerteljesítmény

Nyomja meg az OK gombot.

Forgassa el a gombot és válassza ki a következőt:

– Aktív források

– Energiatermelés

– Energia mérés

– Jelentés reset

A megerősítéshez nyomja meg az OK gombot.

– Aktív források

A napkollektorok energiatermelését mutatja az elmúlt 24 órára, egy hétre vagy egy évre vonatkozóan.

– Energiatermelés

A napkollektorok energiatermelését mutatja az elmúlt 24 órára, egy hétre vagy egy évre vonatkozóan.

– Energiamérés

Az elmúlt 4 hónap becsült elektromos fogyasztását mutatja kWh-ban a használati melegvíz, fűtés és hűtés üzemmódokban

ENERGIAMÉRÉS

A termékbe beépített energiafogyasztás-mérő rendszer becsült értékek alapján dolgozik.

Ennélfogva eltérések lehetnek a valós fogyasztás (vagy az egyéb rendszerek által mért) és a kijelzett értékek között.

A gomb elforgatásával kiválaszthatók az előző négy hónap fogyasztására vonatkozó adatok.

– Fogyasztási előzmények

Ez a jelentés a gáz és elektromos fogyasztás görbéit mutatja kWh-ban a forgatógomb által kiválasztott időtartományban (24 óra, heti, havi, éves).

Forgassa el a gombot és válasszon a következők közül:

– Fűtés üzemmód fogyasztási jelentés

– Használati melegvíz fogyasztási jelentés

– Hűtési üzemmód fogyasztási jelentés

– Jelentés reset

Reseteli az összes jelentést.

BELTÉRI EGYSÉG HIBALISTA

HIBA	LEÍRÁS	HIBAELEHÁRÍTÁS
1 14	Külső hőmérséklet érzékelő sérült	Külső hőmérséklet érzékelőn alapuló hőmérséklet-szabályozás aktív, de a külső hőmérséklet érzékelő nincs csatlakoztatva vagy sérült.
4 20*	Bus túlterhelés	
7 01	1 zóna előremenő érzékelő sérült	
7 02	2 zóna előremenő érzékelő sérült	
7 03	3 Zóna előremenő érzékelő sérült	
7 11	1 zóna visszatérő érzékelő sérült	
7 12	2 zóna visszatérő érzékelő sérült	
7 13	3 zóna visszatérő érzékelő sérült	
7 22	2 zóna túlfűtés	
7 23	3 zóna túlfűtés	
9 02	Rendszer előremenő érzékelő sérült	Az előremenő hőmérséklet érzékelő nincs csatlakoztatva vagy sérült
9 03	Rendszer visszatérő sérült	A visszatérő hőmérséklet érzékelő nincs csatlakoztatva vagy sérült
9 10	Hőszivattyú kommunikációs hiba	– Ellenőrizze a modbus kábelek megfelelő csatlakozását – Piros led a TDM-en nem villog → cserélje ki a TDM szabályzópanelt
9 23	Alacsony nyomás hiba	Ellenőrizze a vízdali kört szivárgásokra – Vízdali nyomáskapcsoló sérült – Vízdali nyomáskapcsoló vezetékezése sérült
9 24	Ebus kommunikációs hiba a szabályzópanel és a TDM között	– Ellenőrizze a Szabályzópanel és a TDM közötti vezetékeezést
9 33	Túlfűtés	– Ellenőrizze a fűtőköri víz térfogatáramot
9 34	HMV tároló érzékelő sérült	– HMV tároló hőmérséklet érzékelő nincs csatlakoztatva vagy sérült
9 35	Tároló túl magas hőmérséklet	– Ellenőrizze a 3-utú szelepet (DIV1), nincs-e beragadva HMV pozícióban
9 36	Padló termosztát 1 hiba	– Ellenőrizze a padlófűtési zóna megfelelő keringtetését
9 37	Nincs keringtetés hiba	– Ellenőrizze a főköri keringtető szivattyú aktivitását – Ellenőrizze a víz térfogatáram-mérő érzékelést a 17.11.3
9 38	Anód hiba	Ellenőrizze az anód csatlakozást – Ellenőrizze a tároló vízszintjét – Ellenőrizze az anód állapotát
9 40	Hidraulikus elrendezés nincs meghatározva	– A hidraulikus elrendezés nem lett kiválasztva a 17.2.0 paraméternél
9 41	HV IN1 nincs meghatározva	A funkció nem lett kiválasztva a 17.1.0 paraméternél
9 42	HV IN2 nincs meghatározva	A funkció nem lett kiválasztva a 17.1.1 paraméternél
9 44	Hűtés túl magas hőmérséklet	– Ellenőrizze a hűtőköri víz térfogatáramot
9 45	Vízáramlás kapcsoló beragadt	Ellenőrizze, hogy a főköri keringtető szivattyú aktív-e a fűtési igény előtt Ellenőrizze a víz térfogatáram-mérő érzékelés meglétét (ld. par. 17.11.3) a fűtési igény előtt
9 55	Vízáramlás kapcsoló	– Ellenőrizze az előremenő hőmérséklet érzékelő és a visszatérő hőmérséklet érzékelő elhelyezését.
9 58	Puffer hőmérséklet érzékelő	Puffer töltés letiltva
9 59	Puffer túl magas hőmérséklet	Puffer töltés letiltva
9 70	P2 keringtető szivattyú konfiguráció nincs összhangban a hidraulikai elrendezéssel. Ellenőrizze a ráségítő szivattyú konfigurációját	30 másodperces figyelmeztetés, majd tárolva az előzményekben
9 71	Kültéri egység típus nincs meghatározva	30 másodperces figyelmeztetés, majd tárolva az előzményekben
2 P2	Az anti-legionella ciklus nem teljes	Az anti-legionella beállított hőmérséklet 6 óra alatt sem lett elérve – Ellenőrizze a HMV elvét az anti-legionella ciklus alatt – Ellenőrizze az előremenő hőmérsékletet az anti-legionella ciklus alatt – Ellenőrizze az elektromos fűtőbetétek aktivitását
2 P3	HMV Gyors: Kényelem beállított hőmérséklet nem lett elérve	HMV Kényelem beállított hőmérséklet nem lett elérve a Gyors ciklus során – Ellenőrizze a HMV elvét a Gyors ciklus alatt – Ellenőrizze az előremenő hőmérsékletet a Gyors ciklus alatt
2 P4	Kiegészítő elektromos fűtőbetét első termosztát (auto)	– Ellenőrizze a főköri keringtető szivattyú aktivitását – Ellenőrizze a víz térfogatáramot a 17.11.3 paraméternél – Ellenőrizze a biztonsági termosztát állapotát és vezetékezését
2 P5	Kiegészítő elektromos fűtőbetét második termosztát (manuális)	Ellenőrizze a főköri keringtető szivattyú aktivitását – Ellenőrizze a víz térfogatáramot a 17.11.3 paraméternél – Ellenőrizze a biztonsági termosztát állapotát és vezetékezését
2 P6	Éjszakai tarifa áramkör nem érzékelhető	– Par 17.5.2 = HP-HC vagy HP-HC 40°C és par. 17.1.0 = Absent
2 P7	Előkeringtetési hiba	A víz térfogatáram egymás utáni 5 alkalommal nem érzékelhető az előkeringtetés során
2 P9	SG készenlét bemeneti konfiguráció nem teljes	Az SG készenlétnek csak az egyik paramétere lett meghatározva a 17.1.0 és 17.1.1 közül

(*) BUS tápellátás túlterhelés

BUS tápellátás túlterhelési hiba merülhet fel, ha az adott rendszerre három vagy több eszköz van rákötve. Az eszközök, amelyek a BUS hálózat túlterhelését okozhatják:

- Többzónás modul
- Szolár rásegítő szivattyú
- Átfolyó rendszerű HMV előállítási modul

A BUS tápellátás túlterhelésének megakadályozására állítsa az 1 mikrokapcsolót az egyik rendszerhez csatlakoztatott eszköz (kivéve a tároló) P.C.B.-jén belül OFF állásba az ábrának megfelelően.

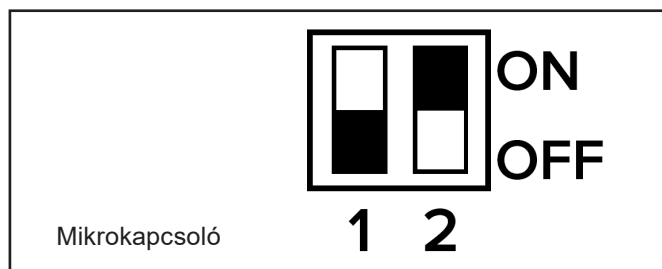

KÜLTÉRI EGYSÉG HIBALISTA

TDM hiba	Leírás	Reset	
		Hőszivattyú áram Off	Szervíz Reset
906	Hőszivattyú VENTILÁTOR összeférhetlenség hiba	x	
907	HP 4-utú keverőszelep összeférhetlenség hiba	x	
908	HP EXV összeférhetlenség hiba	x	
909	Hőszivattyú nulla ventilátor fordulatszám	x	
910	Hőszivattyú kommunikációs hiba	x	
911	Hőszivattyú TE hiba	-	-
912	Hőszivattyú 4-utú keverőszelep hiba szervíz		x
913	Hőszivattyú LWT hiba	-	-
914	Hőszivattyú TR hiba	-	-
916	Hőszivattyú TEO hiba	-	-
917	Hőszivattyú fagyás szervíz	-	x
918	Hőszivattyú szivattyú leállás hiba	-	-
919	Hőszivattyú magas SDT hiba	x	
922	Hőszivattyú fagyás hiba	x	
931	Hőszivattyú INVERTER hiba	-	-
937	Nincs keringtetés hiba	x	
946	Hőszivattyú kompresszor hiba	x	
947	Hőszivattyú 4-utú keverőszelep hiba	x	
948	Hőszivattyú TD hiba	-	-
949	Hőszivattyú TS hiba	-	-
950	Hőszivattyú FELSŐ TD szervíz	-	x
951	Hőszivattyú FELSŐ TD hiba	x	
952	Hőszivattyú TO hiba	-	-
953	HP kompresszor fűtő összeférhetlenség	-	-
954	HP Alap panel fűtő összeférhetlenség	-	-
956	HP kompresszor típus összeférhetlenség	-	-
957	Hőszivattyú ventilátor típus összeférhetlenség	-	-
960	Hőszivattyú EWT hiba	-	-

Inverter hiba	Leírás	1 fázis	3 fázis
1	Heat Sink - Túlfűtés	x	x
2	Kompresszor lpm - Túlfeszültség		x
3	Kompresszor szabályzási hiba		x
4	Kompresszor túlfeszültség	x	x
5	Nincs bejövő áram a fázison		x
6	Kompresszor lpm áram mintavételi hiba		x
7	Kompresszor szabályzó kondenzátorok előtöltési hiba		x
8	Dc Bus túlfeszültség		x
9	Dc Bus feszültség hiány		x
10	AC bemenet feszültség hiány		x
11	AC bemenet túlfeszültség		x
12	AC bemenet feszültség-vételi hiba		x
13	Dsp&Pfc kommunikációs hiba		x
14	Heat Sink érzékelő hiba		x
15	Dsp&Mcu kommunikációs hiba		x
16	Nem megfelelő kommunikáció az alaplappal		x
17	IPM modul túlfűtés		x
18	Kompresszor típus hiba	x	x
19	Túlnyomás-védelem	x	x
21	1 Ventilátor szabályzási hiba		x
27	1 Ventilátor túlfeszültség	x	
29	1 Ventilátor 1 fázis hiba		x
35	Túlnyomás-kapcsoló védelem	x	x
36	Alacsony nyomás-kapcsoló védelem	x	x
37	Klixon védelem	x	x
38	Belső panel kommunikációs hiba		x
39	IPM túlfeszültség	x	
40	Kompresszor szabályzási hiba	x	
41	Kompresszor túlfeszültség	x	
42	IPM áram mintavételi hiba	x	
43	Heat sink túlfűtés	x	
44	Előtöltés hiba	x	
45	DC Bus túlfeszültség	x	
46	DC Bus feszültség hiány	x	
47	AC bemenet feszültség hiány	x	
48	AC bemenet túlfeszültség	x	
49	Kompresszor vészleállítás	x	
50	AC bemenet feszültség-vételi hiba	x	
51	Heat Sink érzékelő hiba	x	
52	DSP & MCU kommunikációs hiba	x	
53	Nem megfelelő kommunikáció az IDU szabályzó egységgel	x	

A kültéri egység fagyvédelmi funkciója

A kültéri egység primer keringtető szivattyúja akkor indul el minimális fordulatszámon, ha a vízdali visszatérő hőmérséklet (EWT) fűtés üzemmódban az érzékelő szerint 7 °C alá esik, valamint akkor, ha az előremenő hőmérséklet (LWT) érzékelő fűtés üzemmódban 10 °C alatti vagy hűtés üzemmódban 1 °C alatti hőmérsékletet mér.

A kültéri egység primer keringtető szivattyúja akkor áll le, ha a vízdali visszatérő hőmérséklet (EWT) fűtés üzemmódban meghaladja a 8 °C-ot, vagy akkor, ha az előremenő hőmérséklet (LWT) meghaladja fűtés üzemmódban a 10 °C-ot vagy hűtés üzemmódban a 4 °C-ot.

Az LWT érzékelő meghibásodása esetén a védelmi logika a kültéri egység külsőhőmérséklet-érzékelője (OAT) által mért érték alapján működik.

A primer keringtető szivattyú akkor indul el, ha a külsőhőmérséklet-érzékelő fűtés üzemmódban 7 °C alatti értéket mér.

A primer keringtető szivattyú 30 másodperc múlva áll le, illetve akkor, ha a külsőhőmérséklet-érzékelő fűtés üzemmódban 8 °C fölötti értéket mér.

Ennek ellenőrzése minden 15 percben megtörténik.

A beltéri egység fagyvédelmi funkciója

A kültéri egység primer keringtető szivattyúja akkor indul el maximális fordulatszámon, ha a központi fűtés előremenő hőmérséklet érzékelő fűtés üzemmódban 7 °C alatti hőmérsékletet mér. Ha a hőmérséklet 5 perc elteltével még mindig nem haladja meg a 9 °C-ot, a hőszivattyú kompresszora is rásegít 50%-os frekvencián. Ha a hőmérséklet 25 perc elteltével még mindig nem haladja meg a 9 °C-ot, a kiegészítő elektromos fűtőbetét bekapcsol.

A primer keringtető szivattyú 30 másodperc múlva áll le, illetve akkor, ha a külsőhőmérséklet-érzékelő fűtés üzemmódban 9°C fölötti értéket mér.

FIGYELEM

A fagyvédelmi funkció csak akkor működik megfelelően, ha:

- **A rendszer nyomása 0,6 - 3 bar között van**
- **A rendszer áram alatt van**
- **Nincs olyan hiba ami a fagyvédelmi funkció aktiválására hatással van**

Karbantartás

A NIMBUS M rendszer karbantartása kötelező és elengedhetetlen a megfelelő működés, biztonság, valamint a be rendezés és a rendszer élettartamának biztosításához.

Általános megjegyzések

Évente legalább egyszer a következőket kell megtenni:

1. A rendszer általános állapotának szemrevételezése.
2. Rendszeres időközönként ellenőrizni kell a rendszer víznyomását.
3. Visszaállítani a rendszer nyomását annak légtelenítésével, ha szükséges.
4. A paramétereket és az eszközöket az optimális működésnek megfelelően beállítani, csökkenteni a rendszer üzemelési költségeit.
5. Rendszeres karbantartást végezni a hatályban lévő előírásoknak megfelelően.
6. A kültéri egység első védőrácsának és az akkumulátor csomagnak a tisztán tartása.

Ariston Thermo SpA
Viale Aristide Merloni, 45
60044 Fabriano (AN) Olaszország
Telefon 0732 6011
Fax 0732 602331
info.it@aristonthermo.com