



KÉZIKÖNYV

LÉGKONDITIONÁLÓ



A termék biztonságos és kényelmes használata érdekében a termék használata előtt olvassa el a használati útmutatót.

MAGYAR

TÍPUS: FALRA SZERELT KIVITEL



MFL72096402
Rev.00_022224

www.lg.com

Copyright © 2017-2024 LG Electronics Inc. Minden jog fenntartva.

TARTALOMJEGYZÉK

A jelen kézikönyvben szereplő képanyag, illetve tartalom eltérhet az Ön által vásárolt modelltől.

A kézikönyvet a gyártó bármikor átdolgozhatja.

BIZTONSÁGI UTASÍTÁSOK

| | |
|---|---|
| HASZNÁLAT ELŐTT OLVASSA EL AZ ÖSSZES UTASÍTÁST! | 3 |
| FIGYELMEZTETŐ UTASÍTÁSOK..... | 4 |
| ELŐVIGYÁZATOSSÁGRA FELHÍVÓ UTASÍTÁSOK | 9 |

MŰKÖDTETÉS

| | |
|---|----|
| Használat előtt..... | 12 |
| A termék áttekintése | 13 |
| Előkészítés a működés előtt | 14 |
| A vezeték nélküli távirányító áttekintése | 16 |
| A vezeték nélküli távirányító használata | 20 |
| További jellemzők és beállítások..... | 36 |
| Kijelző áttekintése | 46 |
| Nyomja meg a Bekapcsolást. | 50 |

INTELLIGENS FUNKCIÓK

| | |
|--|----|
| LG ThinQ alkalmazás | 52 |
| Diagnosztika az LG ThinQ alkalmazással | 53 |

KARBANTARTÁS

| | |
|-------------------------|----|
| Tisztítási funkció..... | 55 |
| Tisztítás..... | 58 |

HIBAELHÁRÍTÁS

| | |
|---|----|
| Mielőtt hívná a szervizszolgálatot..... | 68 |
|---|----|

BIZTONSÁGI UTASÍTÁSOK

HASZNÁLAT ELŐTT OLVASSA EL AZ ÖSSZES UTASÍTÁST!

Az alábbi biztonsági iránymutatásokat azért állítottuk össze, hogy megelőzhető legyenek a berendezés nem biztonságos vagy helytelen használatából származó, előre nem látható veszélyek vagy károsodások.

Az irányelveket a lentiek szerint két csoportra osztottuk: „FIGYELMEZTETÉS” és „VIGYÁZAT”.

Biztonsági üzenetek



A szimbólum azért jelenik meg, hogy felhívja a figyelmét olyan körülményekre és műveletekre, amelyek veszélyt jelenthetnek.

Körültekintően olvassa át ezt a részt, ahol a szimbólumokat ismertetjük. A veszélyek elkerülése érdekében tartsa be az utasításokat.



FIGYELMEZTETÉS

Azt jelzi, hogy az utasítások be nem tartása súlyos, vagy akár halálos kimenetelű sérüléshez is vezethet.



VIGYÁZAT

Azt jelzi, hogy az utasítások be nem tartása kisebb sérüléshez vagy a termék károsodásához vezethet.

Megjegyzés a gyúlékony hűtőközeghez

Az alábbi szimbólumok jelennek meg az egységen.



Ez a szimbólum azt jelzi, hogy a berendezésben gyúlékony hűtőközeg található. Ha a hűtőközeg kiszivárog vagy külső gyújtóforrásnak van kitéve, akkor tűzveszély áll fenn.



Ez a szimbólum azt jelzi, hogy figyelmesen át kell olvasni a tulajdonosi kézikönyvet.



Ez a szimbólum azt jelzi, hogy a szervizelő személyzetnek a telepítési kézikönyv szerint kell kezelnie a berendezést.



Ez a szimbólum azt jelzi, hogy a tudnivaló a tulajdonosi vagy a telepítési kézikönyvben található.

FIGYELMEZTETŐ UTASÍTÁSOK

FIGYELMEZTETÉS

- A berendezés használata során egy esetleges robbanás, tűz, haláleset, elektromos áramütés, sérülés vagy forrázás veszélyének csökkentéséhez tartsa be az alapvető óvintézkedéseket, többek között az alábbiakat:

Műszaki biztonság

- A berendezést 8 évnél idősebb gyerekek, csökkent testi, érzékszervi vagy értelmi képességekkel rendelkező vagy megfelelő tapasztalat és ismeretek híján levő személyek kizárólag felügyelet mellett használhatják, illetve ha elmagyarázták számukra a készülék biztonságos használatát és megértik a használatával járó veszélyeket. A gyermekek nem játszhatnak a berendezéssel. A készülék tisztítását és felhasználói karbantartását gyermekek kizárólag felügyelet mellett végezhetik.
- A berendezést csökkent testi, érzékszervi vagy értelmi képességekkel rendelkező vagy megfelelő tapasztalat és ismeretek híján levő személyek (a gyermekeket is ide értve) kizárólag felügyelet mellett használhatják, illetve ha elmagyarázták számukra a készülék

biztonságos használatát és megértik a használatával járó veszélyeket és a biztonságukért felelős személy oktatást adott nekik a készülék használatára vonatkozóan. A gyermekeket minden esetben felügyelni kell, hogy ne játszassanak a berendezéssel.

- Ha a telepítést vagy a javítási munkálatokat jogosulatlan személyek végzik, el, azzal veszélynek tehetnek ki másokat.
- A kézikönyvben található információ olyan szakképzett szerviztechnikusnak szól, aki ismeri a biztonsági eljárásokat és rendelkezik a megfelelő szerszámokkal és tesztberendezésekkel.
- Amennyiben a kézikönyvben található utasításokat nem olvassák el és nem tartják be, az a berendezés meghibásodásához, anyagi kárhoz, személyi sérüléshez és/vagy halálhoz vezethet.
- A berendezésben használt hűtőközeget és szigetelő lefűvógázt speciális módon kell leselejtezni. A leselejtezés előtt kérje ki a szervizszolgálat vagy hasonló képzettséggel rendelkező személy véleményét.
- Ha ki kell cserélni a tápkábelt, akkor a cserét az erre a műveletre jogosult személy végezheti el, kizárólag eredeti cserealkatrészeket alkalmazva.
- Ha a tápkábel megsérült, akkor azt a veszély elkerülése érdekében a gyártónak, a gyártó szervizszolgálatának vagy hasonló képzettséggel rendelkező személynek kell kicserélnie.
- A berendezést a nemzeti vezetékvezési előírásoknak megfelelően kell bekötni.
- A leválasztás eszközeit be kell építeni a rögzített vezetékbe, a vezetékvezési szabályoknak megfelelően.
- Egy esetleges áramütés veszélyének minimálisra csökkentése érdekében a berendezést kellő módon testelni kell.
- Ne vágja el és ne húzza ki a testelőtüskét a tápellátó aljzatból.
- A testelővezetéknek a tápellátó aljzat fedelének csavarjához történő csatlakoztatásával a berendezés nem testelődik, kivéve, ha a csavar fémből van, nincs szigetelve és a tápellátó a házba épített vezetékkel van testelve.

- Ha nem biztos abban, hogy a légkondicionáló testelése megfelelő-e, szakképzett villanyszerelővel ellenőriztesse a tápaljatot és az áramkört.

Telepítés

- A légkondicionáló felszerelésekor vagy áthelyezésekor forduljon hivatalos szervizközponthoz.
- Ne telepítse a légkondicionálót instabil felületre vagy olyan helyre, ahol fennáll a veszélye, hogy leeshet.
- Ne telepítse az egységet potenciálisan robbanásveszélyes légkörű helyekre.
- Ne telepítse a légkondicionálót olyan helyre sem, ahol gyúlékony folyadékokat vagy gázokat, például benzint, propánt, festékhígítót stb. tárolnak.
- Biztonságos módon szerelje fel a vezérlődoboz paneljét és fedelét.
- A légkondicionáló használata előtt szereljen be egy külön elektromos aljzatot és megszakítót.
- Használjon szabványos megszakítót és biztosítékot, amelyek megfelelnek a légkondicionáló besorolásának.
- Ügyeljen arra, hogy a beltéri és kültéri egységet összekötő cső és tápkábel ne legyen túlságosan meghúzva a légkondicionáló felszerelésekor.
- A beltéri/kültéri vezetékcsatlakozásokat szorosan kell rögzíteni, és a kábelt megfelelően kell elvezetni, hogy semmi se húzhassa le a kábelt a csatlakozókapcsokról. A nem megfelelő vagy laza csatlakozások hőt termelhetnek vagy tüzet okozhatnak.
- A testelő vezetékét ne kösse gázcsőhöz, villámhárítóhoz, vagy telefon testelő vezetékéhez.
- A szivárgások ellenőrzésére és a levegő kiürítéséhez használjon nem-gyúlékony gázt (nitrogént). A sűrített levegő vagy gyúlékony gáz tüzet vagy robbanást eredményezhet.

Működtetés

- Ne módosítsa vagy hosszabbítsa meg a tápkábelt. A tápkábeleken lévő karcolások vagy lehámló szigetelés tüzet vagy áramütést okozhatnak, ezért azokat ki kell cserélni.
- Ügyeljen arra, hogy a tápkábel ne legyen piszkos, laza vagy törött.
- Ne helyezzen semmilyen tárgyat a tápkábelre.
- Ne helyezzen fűtőelemet vagy egyéb fűtőberendezést a tápkábel közelébe.
- Ügyeljen arra, hogy a tápkábel ne húzódhasson ki és ne sérülhessen meg működés közben.
- Soha ne érintse meg, ne működtesse és ne javítsa a légkondicionálót nedves kézzel.
- Ne dugja be kezét vagy más tárgyat a levegő bemeneti vagy kimeneti nyílásába a légkondicionáló működése közben.
- Győződjön meg arról, hogy gyermekek ne tudjanak felmászni a kültéri egységre, vagy megütni azt.
- Ügyeljen arra, hogy csak a szervizalkatrész-listában felsorolt alkatrészeket használja. Ne próbálja meg módosítani a berendezést.
- Ne érjen a hűtőközeg csövéhez, a vízcsőhöz és semmilyen belső alkatrészhez sem az egység működése során vagy közvetlenül a működést követően.
- Ne hagyjon gyúlékony anyagokat, például benzint, benzolt vagy hígítót a légkondicionáló közelében.
- Ne használja a légkondicionálót huzamosabb ideig kis helyen megfelelő szellőzés nélkül.
- Ügyeljen a megfelelő szellőzésre, ha egyidejűleg használja a légkondicionálót és egy fűtőberendezést, például egy fűtőtestet.
- Ne zárja el a bemeneti és kimeneti légnyílásokat.
- Kapcsolja ki az áramellátást, ha zaj, szag vagy füst jön a légkondicionálóból.
- Forduljon hivatalos szervizközpontoz, ha a légkondicionálót előnti az árvíz.

- Gázszivárgás esetén (pl. freon, propángáz, LP gáz stb.) kellőképpen szellőztessen, mielőtt újra használná a légkondicionálót.
- Áramkimaradás vagy vihar esetén azonnal kapcsolja ki a tápellátást.

Távirányító

- Vegye ki az elemeket, ha a távirányítót hosszabb ideig nem használja.
- Soha ne keverje a különböző típusú elemeket, illetve a régi és új elemeket a távirányítóhoz.
- Ne töltsen újra és ne szerelje szét az elemeket.
- Hagyja abba a távirányító használatát, ha folyadék szivárog az elemből. Ha ruhája vagy bőre ki van téve az akkumulátorból szivárgó folyadéknak, mossa le tiszta vízzel.
- Ha lenyelt a folyadékból, öblítse ki a száját és keressen fel egy orvost.
- Az elemeket olyan helyen selejtezze le, ahol tűzveszély nem áll fenn.

Karbantartás

- A tisztítás vagy karbantartás megkezdése előtt válassza le a tápellátást és várjon, amíg megáll a ventilátor.
- Ne tisztítsa meg úgy a terméket, hogy közvetlenül vízsugarat irányít rá.

Hűtőközeg

Általános tudnivalók

- A légkondicionáló címkéjén feltüntetett hűtőközeget használja.
- A meghatározott hűtőközegen kívül semmilyen egyéb levegőt vagy gázt ne juttasson a rendszerbe.
- A telepítéskor vagy javításkor esetlegesen kiszivárgott hűtőközeghez ne nyúljon hozzá!
- A légkondicionáló felszerelése vagy javítása után mindenképpen ellenőrizze a hűtőközeg szivárgását.

- A berendezést olyan körülmények között kell tárolni, hogy azt mechanikus sérülés ne érhesse.

Kizárólag R32



- Minden olyan személynek, aki a hűtőközeg körével foglalkozik, vagy azt megbontja, az iparág által akkreditált értékelő hatóságtól származó aktuális, érvényes igazolással kell rendelkeznie, ami felhatalmazza az adott személyt a hűtőközeg biztonságos módon történő kezelésére az iparágban elismert értékelési előírások szerint.
- A szervizelést kizárólag a berendezés gyártójának javaslatai szerint lehet végrehajtani. Az olyan karbantartási és javítási munkálatokat, ahol további szakember segítsége szükséges, olyan személy felügyelete alatt kell elvégezni, aki kompetens a gyúlékony hűtőközegek használata és kezelése terén.
- A berendezést jól szellőző helyen kell tárolni, ahol a helyiség mérete megfelel a működéshez szükséges helyiség méretének.
- A szükséges szellőzőnyílásokat tartsa akadálymentesen.
- A berendezés nem tárolható olyan helyen, ahol folyamatosan nyílt lángot használnak (pl. ahol működő gázberendezés van) vagy gyújtóforrás működik (pl. működő elektromos kazán).

ELŐVIGYÁZATOSSÁGRA FELHÍVÓ UTASÍTÁSOK

VIGYÁZAT

- A berendezés használata során egy esetleges kisebb személyi sérülés, hibás működés, a termék vagy egyéb tulajdon károsodás veszélyének csökkentéséhez tartsa be az alapvető óvintézkedéseket, többek között az alábbiakat:

Telepítés

- Két vagy több ember segítségével, emelővillás targoncával szállítsa a kívánt helyre a légkondicionáló berendezést.
- Úgy szerelje fel a külső egységet, hogy azt ne érhesse közvetlen napfény. A beltéri egységet se helyezze el olyan helyen, ahol az ablakon keresztül közvetlen napsugárzás érheti.
- Ne telepítse a légkondicionálót olyan helyre, ahol közvetlenül ki van téve tengeri szélnek (sópermet).
- A leeresztőcsövet a megfelelő módon szerelje fel, hogy a kondenzációs víz akadálytalanul elfolyhasson.
- A légkondicionálót olyan helyre szerelje fel, ahol a kültéri egység zaja vagy az elvezetett gázok nem okoznak kellemetlenséget a szomszédoknak. Ennek elmulasztása konfliktushoz vezethet a szomszédokkal.
- A csomagolóanyagokat, például csavarokat, szögeket, műanyag zacskókat vagy elemet biztonságosan ártalmatlanítsa a megfelelő csomagolásban a telepítés vagy javítás után.
- Legyen körültekintő a légkondicionáló kicsomagolásakor és telepítésekor.

Működtetés

- A légkondicionáló működtetése előtt győződjön meg arról, hogy a szűrő be van szerelve.
- Ne igya meg a légkondicionálóból leeresztett vizet.
- Semmilyen tárgyat ne helyezzen a légkondicionáló berendezésre.
- Ne hagyja hosszú ideig működni a légkondicionálót olyan helyen, ahol magas a páratartalom, vagy nyitva hagyták az ajtót vagy az ablakot.
- Ne tegyen ki embereket, állatokat vagy növényeket hosszú ideig a légkondicionáló hideg vagy meleg levegőjének.
- Ne használja a terméket speciális célokra, például élelmiszerek tartósítására, vagy műalkotások stb. megőrzésére. A légkondicionálót fogyasztói célokra tervezték, nem precíziós hűtőrendszer. Fennáll az anyagi kár veszélye.

Karbantartás

- Ha magasban kell megtisztítani, karbantartani vagy megjavítani a légkondicionálót, tegye ezt stabil zsámolyról vagy létráról.
- A légkondicionáló tisztításakor soha ne alkalmazzon erős tisztító- vagy oldószereket, permeteket. Használjon puha kendőt.
- A levegőszűrő eltávolításakor soha ne érjen a légkondicionáló fém részeihez.
- A belső rész megtisztításához vegye fel a kapcsolatot a hivatalos szervizközponttal, vagy a termék forgalmazójával. Az erős tisztítószerek korróziót okozhatnak, de tönkre is tehetik az egységet.

MŰKÖDTETÉS

Használat előtt

Megjegyzések a működtetéshez

- Állítsa be a légáramlás irányát függőlegesen, vízszintesen a beltéri levegő keringtetéséhez.
- A beltéri levegő gyors lehűtéséhez vagy felmelegítéséhez gyorsítson a ventilátoron.
- Kapcsolja ki a készüléket, és rendszeresen nyissa ki az ablakokat a szellőzés érdekében. A beltéri levegő minősége romolhat, ha a készülék hosszú ideig használatban van.
- A levegőszűrőt kéthetente tisztítsa meg. A levegőszűrőn felhalmozódott por és egyéb szennyeződés akadályozhatja a légáramlást, vagy csökkentheti a berendezés teljesítményét.
- Az energiafogyasztás a felhasználástól és az LCD kijelző bekapcsolásától függően változhat.
- Az energiafogyasztás kiszámítása az EN 14511:2022, EN 14825:2022 szabványok szerint történik, melyek előírják, hogy az LCD kijelzőt ki kell kapcsolni a tesztelés alatt.

Energiatakarékossági tippek

- Ne hűtse túl a helyiséget. Ez káros lehet az egészségére, és több áramot fogyaszthat.
- A berendezés üzemelése során ne engedje be a napfényt (húzza le a redőnyt vagy húzza össze a függönyöket).
- A készülék üzemelésekor legyenek becsukva az ablakok és az ajtók.

A termék áttekintése

Falra szerelt

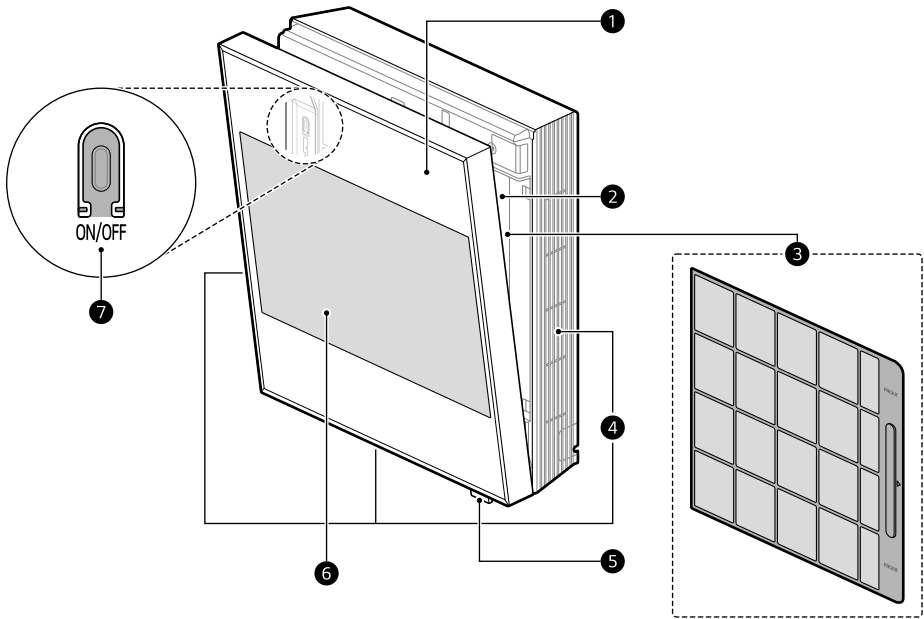

❶ Elülső panel

❷ Légbeszívó nyílás

❸ Levegőszűrő

❹ Légszűrő nyílások

❺ Állapotjelző lámpa és távirányító jelvevő (LED)

❻ Kijelző

❼ Bekapcsológomb

MEGJEGYZÉS

- Az egyes alkatrészek száma és elhelyezkedése a berendezés típusától függően eltérő lehet.
- A modell típusától függően az egyes funkciók változhatnak.

Előkészítés a működés előtt

Az elemek behelyezése a vezeték nélküli távirányítóba

Helyezze be az AA (1,5 V) típusú elemeket a vezeték nélküli távirányítóba.

- 1 Távolítsa el az elemtartó fedelét.

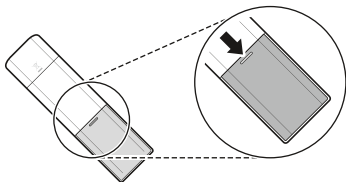

- 2 Helyezze be az új elemeket, és ellenőrizze, hogy az elemek + és - pólusai megfelelően vannak-e behelyezve.

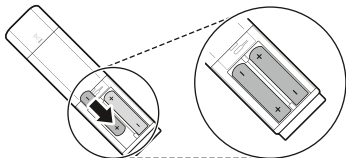

- 3 Helyezze vissza a fedelet a helyére.

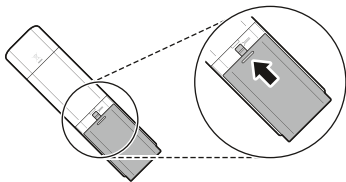

MEGJEGYZÉS

- Amikor a vezeték nélküli távirányító kijelzője halványodni kezd, cserélje ki az AA (1,5 V) elemeket.
- Ne használjon együtt régi és új elemeket.

A Készülék és a Távirányító összekapcsolása

Ha a(z) **Connection required** megjelenik a távirányító kijelzőjén, csatlakoztassa a készüléket és a távirányítót az alábbi módon.

- Nyomja meg és tartsa benyomva 3 másodpercig a **Mode** gombot a távirányítón. Amikor a **Connection successful** üzenet megjelenik a távirányító kijelzőjén, a csatlakozás létrejött a készülék és a távirányító között.

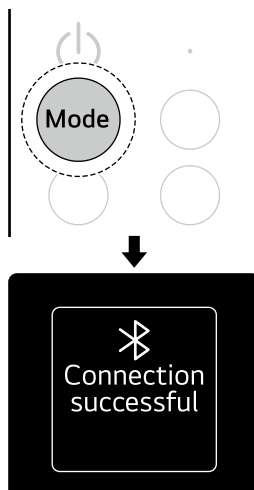

- Megnyomhatja a **Mutató** gombot a távirányítón, majd ellenőrizze a képernyőn megjelenő mutatót, ahogyan mozgatja a távirányítót.

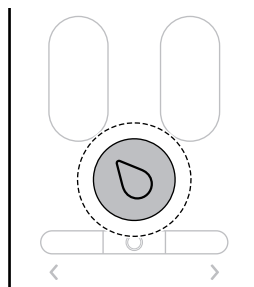

MEGJEGYZÉS

- Ha a készülék és a távirányító külső tényezők miatt szétkapcsolódik, csatlakoztassa egymáshoz ismét a készüléket és a távirányítót,

hogy zökkenőmentesen használhassa a készüléket.







- A távirányító-mutató sebességének beállításához nyomja be  gombot a kezdőképernyő alján, majd lépjen a Rendszer > Nyelv és bevitel > Mutató sebessége pontra.
-

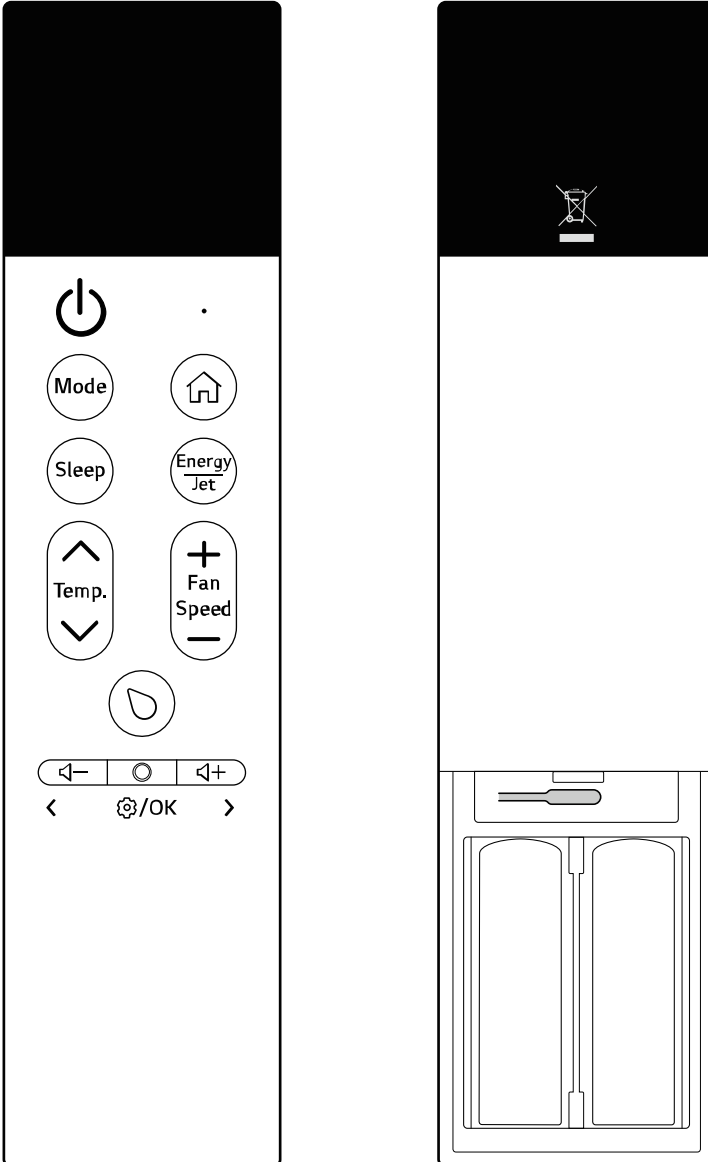





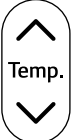

A vezeték nélküli távirányító áttekintése

Vezeték nélküli távirányító

A vezeték nélküli távirányítóval kényelmesebben kezelheti a készüléket.

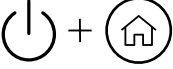

| Kép | Ismeretetés |
|---|---|
|  | <p>Bekapcsolás Be- vagy kikapcsolja a készüléket.</p> <hr/> <p>Csatlakozás az LG ThinQ-hoz Nyomja meg és tartsa lenyomva 3 másodpercig a Bekapcsolás gombot, hogy előkészítse az állapotot a készülék és a wi-fi összekapcsolásához.</p> |
|  | <p>Mode Kiválasztja a kívánt üzemmódot.</p> <ul style="list-style-type: none"> Minden megnyomással a működési mód az alábbi sorrend szerint változik: Hűtés → Automatikus működés → Páramentesítés → Fűtés → Ventilátor |
| | <p>A Készülék és a Távirányító összekapcsolása</p> <ul style="list-style-type: none"> Nyomja meg és tartsa lenyomva 3 másodpercig a Mode gombot a készülék és a távirányító összekapcsolásához. |
|  | <p>Sleep Automatikusan kikapcsolja a készüléket a kívánt időpontban. Használja alvás előtt.</p> |
|  | <p>Kijelző Be-, kikapcsolja vagy módosítja a készülék képernyőjét.</p> <ul style="list-style-type: none"> A  gomb minden megnyomásával a készülék képernyője a következő sorrendben változik: képernyővédő ↔ kezdőképernyő. |
| | <p>A készülék képernyőjének be- vagy kikapcsolása A készülék be- vagy kikapcsolásához nyomja be és tartsa lenyomva 3 másodpercig a  gombot.</p> |
|  | <p>Energy/Jet Kiválasztja a kívánt funkciót.</p> <ul style="list-style-type: none"> Hűtés módban az üzemmód az Energy/Jet gomb minden megnyomásával az alábbi sorrendben változik: Energiatakarékos → Smart Care → Gyors hűtés → Hűtés. Fűtés módban az üzemmód Energy/Jet gomb minden megnyomásával a következő sorrendben változik: Smart Care → Gyors fűtés → Fűtés. |
| | <p>A közvetett légáramlás be- vagy kikapcsolása A közvetett légáramlás be- vagy kikapcsolásához nyomja be és tartsa lenyomva 3 másodpercig a Energy/Jet gombot.</p> |
|  | <p>Temperature ▲, ▼ Beállítja a kívánt szobahőmérsékletet.</p> |

| Kép | Ismertetés |
|---|---|
|  | <p>Fan Speed +, - Beállítja a ventilátor fordulatszámát</p> <ul style="list-style-type: none"> A ventilátor sebessége a következő sorrendben állítható: 1 ↔ 2 ↔ 3 ↔ 4 ↔ 5 ↔ Auto szintek. |
|  | <p>Mutató Ellenőrzi vagy beállítja a különböző funkciókat a készülék képernyőjén a távirányító segítségével.</p> |
|  | <p>Hangerő - Csökkenti vagy kikapcsolja az értesítési hangokat, amelyek értesítik Önt a készülék funkcióinak beállításáról vagy módosításáról.</p> |
|  | <p>Hangerő + Bekapcsolja vagy növeli az értesítési hangokat, amelyek értesítik Önt a készülék funkcióinak beállításáról vagy módosításáról.</p> |
|  | <p>Funkció Beállítja a Plasmaster ionizáló, az Automatikus tisztítás+, a Fagyasztva tisztítás, az Alvás, az Időzítők be- és kikapcsolása, az Intelligens diagnosztika funkciókat és a LED-világítást.</p> |
|  | <p>1 Alaphelyzetbe állítás Alaphelyzetbe állítja a vezeték nélküli távirányító beállítását. Nyissa ki a távirányító elemtartó fedelét, majd a visszaállításhoz nyomja meg az Alaphelyzetbe állítás gombot.</p> |
|  | <p>Ha a készülék rendszere lassan működik vagy lefagy a készülék használata alatt, vagy ha a készülék hirtelen kikapcsol, újraindíthatja a terméket.</p> <ul style="list-style-type: none"> Nyomja meg és tartsa lenyomva 3 másodpercig egyszerre a(z)  gombot és a(z)  gombot a távirányítón. |

Funkciók beállítása

| Kép | Ismertetés |
|---------------------------|---|
| Plasmaster Ionizer | Az ionizálóból származó ionrészecskék csökkentik az egyes felületeken található baktériumok számát és egyéb káros anyagok mennyiségét. |
| Auto Clean+ | A hőcserélőben maradó nedvesség csökkenthető, ha a készüléket bizonyos ideig fújás állapotban működteti. |
| Freeze Cleaning | A készülékben található hőcserélő többszöri fagyasztásával és felolvasztásával a szennyeződések, például a por mennyisége csökken. |
| Sleep Timer | Beállítja az alvás módot, hogy jobban aludjon. <ul style="list-style-type: none"> Az Alvás mód 30 percnél kezdődik, és óránként növelhető, 12 óráig. |

| Kép | Ismertetés |
|-------------------------|--|
| On Timer | Beállítja a készüléket úgy, hogy a kívánt időpontban automatikusan bekapcsoljon. <ul style="list-style-type: none"> A Bekapcsolási időzítőhöz beállíthatja a kívánt időt, 1 óras növeléssel, 1 órától 24 óráig. |
| Off Timer | Beállítja a készüléket úgy, hogy a kívánt időpontban automatikusan kikapcsoljon. <ul style="list-style-type: none"> A Kikapcsolási időzítőhöz beállíthatja a kívánt időt, 1 óras növeléssel, 1 órától 24 óráig. |
| Cancel all Timer | Törli az időzítő összes beállítását. |
| Smart Diagnosis | Könnyen ellenőrzi a készülék karbantartási információit. |
| LED Light | Be- és kikapcsolja a LED világítást, mely a készülék jobb oldalán, lent található. |

MEGJEGYZÉS

- Ha a távirányító nincs csatlakoztatva, egyes funkciók nem használhatók.
- Amikor kikapcsolja, majd ismét bekapcsolja a távirányítót, az utoljára használt beállítások fognak megjelenni a távirányító kijelzőjén.
- A távirányító kijelzője eltérhet a használati utasításban található képtől, a modelltől függően.

A vezeték nélküli távirányító használata

Hűtés mód

Amikor a Hűtés mód működik, hideg levegő áramlik ki a levegő kimeneteken.

- 1 Kapcsolja be a készüléket.
- 2 Nyomja meg többször a **Mode** gombot a **Hűtés** mód kiválasztásához. A **Hűtés** módot jelölő ikon megjelenik, és elkezdődik a hűtés.

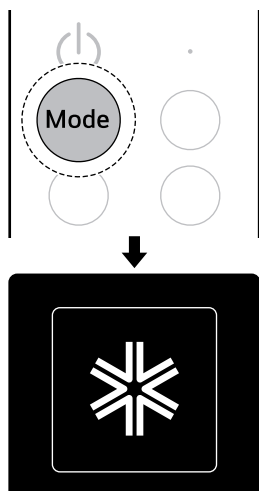

- Ellenőrizheti a működési módot a beltéri egység kijelzőjén.

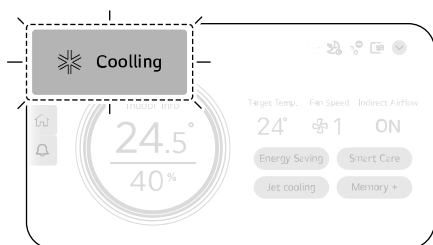

- 3 A kívánt hőmérséklet beállításához nyomja meg a(z) **▲** vagy a(z) **▼** gombot.

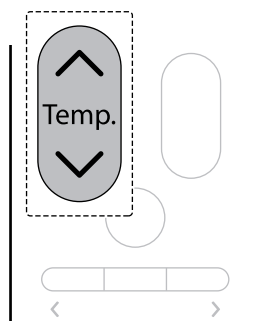

- Ellenőrizheti a kívánt hőmérsékletet a beltéri egység kijelzőjén.

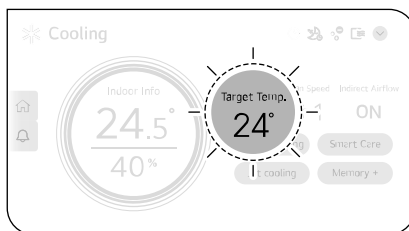

- 4 A kívánt ventilátor fordulatszám beállításához nyomja meg a(z) **+** vagy a(z) **-** gombot.
- A Ventilátor sebessége a következő szintekre állítható be: 1 ↔ 2 ↔ 3 ↔ 4 ↔ 5 ↔ **Auto** szintek.

- A **Auto** beállításakor a ventilátor fordulatszámának beállítása automatikus.

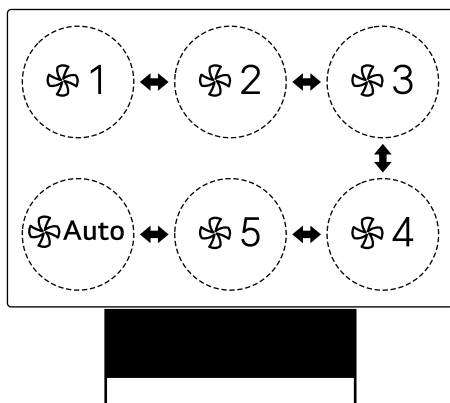
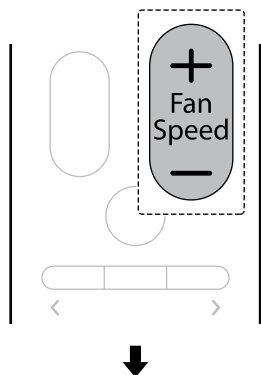

- Ellenőrizheti a kívánt ventilátor fordulatszámát a beltéri egység kijelzőjén.

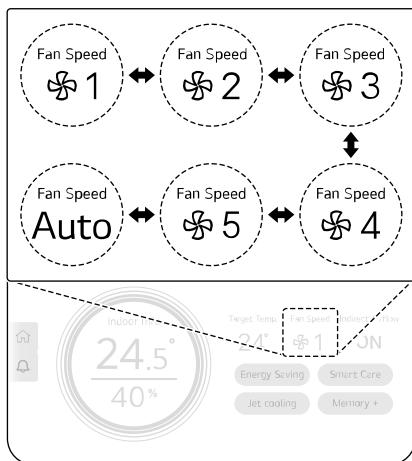

A kiegészítő Hűtés funkciók használata

Beállíthatja az Energiatakarékos, a Smart Care, a Gyors hűtés és a Kellemes levegő funkciókat.

Energiatakarékos mód

A kívánt hőmérséklet beállítása automatikus az energiafogyasztás csökkentése érdekében.

- 1 Kapcsolja be a készüléket.
- 2 A **Hűtés** mód kiválasztásához többször nyomja meg a(z) **Mode** gombot.

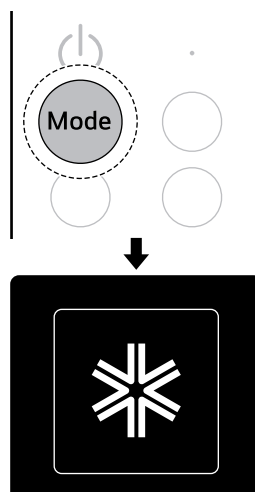

- 3 Amikor elkezdődik a hűtés, nyomja meg többször az **Energy/Jet** gombot az **Energiatakarékos** mód kiválasztásához. Az **Energiatakarékos** módot jelölő ikon megjelenik, és elkezdődik a hűtés az **Energiatakarékos** módban.
 - A(z) **Energy/Jet** gomb minden megnyomásával az üzemmód a következő

sorrendben változik: **Energiatakarékos** → **Smart Care** → **Gyors hűtés** → **Hűtés**.

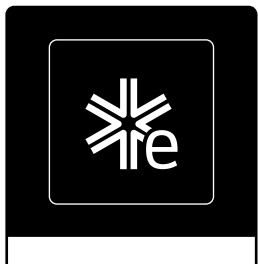
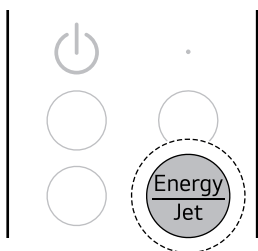

- Ellenőrizheti az Energiatakarékos módot vagy a beállítás állapotát a beltéri egység kijelzőjén.

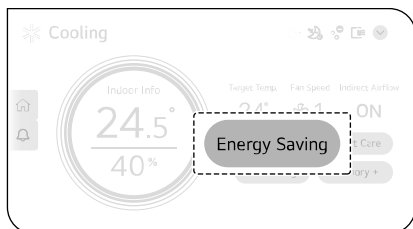

Smart Care

A készülék hatékonyabban működik a környezet és a felhasználói jellemzők elemzésével. A kívánt hőmérséklet elérése után a ventilátor fordulatszámának beállítása automatikus, lehetővé téve, hogy kényelemben érezze magát.

- 1 Kapcsolja be a készüléket.
- 2 A **Hűtés** mód kiválasztásához többször nyomja meg a(z) **Mode** gombot.

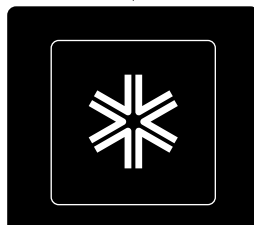
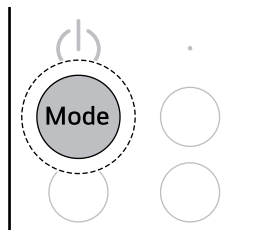

- 3 Amikor elkezdődik a hűtés, nyomja meg többször az **Energy/Jet** gombot a **Smart Care** mód kiválasztásához. A **Smart Care** módot jelölő ikon megjelenik, és elkezdődik a hűtés a **Smart Care** módban.

- A(z) **Energy/Jet** gomb minden megnyomásával az üzemmód a következő

MEGJEGYZÉS

- A hőmérséklet automatikusan beáll 22°C, ha a kívánt hőmérséklet 22°C alatti. A hőmérséklet állandó marad, ha a hőmérséklet 22°C feletti.
- Miután egy bizonyos eltel az Energiatakarékos funkció elindítása óta, a hőmérséklet vagy a ventilátor fordulatszámának beállítása automatikus a környezetnek megfelelően, és a beltéri egység kijelzőjén vagy a távirányító kijelzőjén megjelenő hőmérséklet vagy ventilátor sebesség eltérhet a ténylegestől.

sorrendben változik: **Energiatakarékos** → **Smart Care** → **Gyors hűtés** → **Hűtés**.

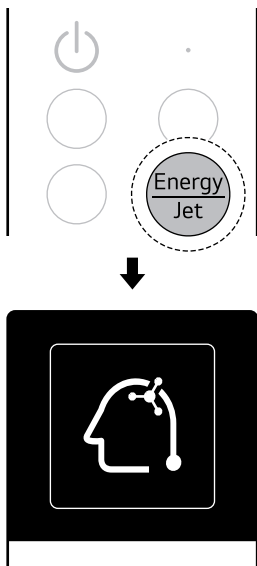

- Ellenőrizheti a Smart Care módot vagy a beállítás állapotát a beltéri egység kijelzőjén.

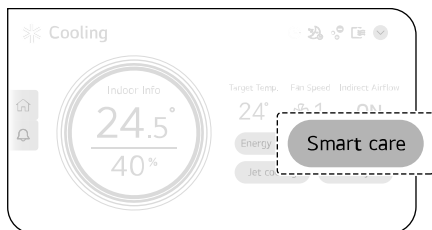

Gyors hűtés

A szokványos légkondicionálónál hidegebb levegőt fúj ki, és gyorsan hűt.

- 1 Kapcsolja be a készüléket.
- 2 A **Hűtés** mód kiválasztásához többször nyomja meg a(z) **Mode** gombot.

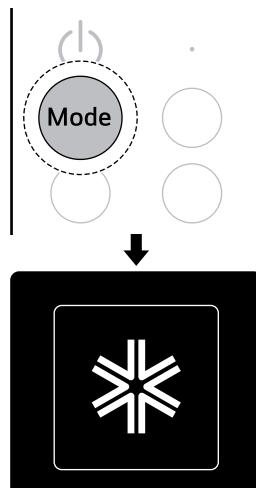

- 3 Amikor elkezdődik a hűtés, nyomja meg többször az **Energy/Jet** gombot a **Gyors hűtés** mód kiválasztásához. A **Gyors hűtés** módot jelölő ikon megjelenik, és elkezdődik a hűtés **Gyors hűtés** módban.
 - A(z) **Energy/Jet** gomb minden megnyomásával az üzemmód a következő

MEGJEGYZÉS

- Mivel a hőmérsékletet úgy állították be, hogy megfeleljen a felhasználónak és a használati körülményeknek, a beltéri egység kijelzőjén megjelenő kívánt hőmérséklet eltérő lehet.
- Ha a készüléket áthelyezi vagy megváltozik a felhasználó, állítsa vissza a korábban megadott adatokat. → Lásd **A Bekapcsolás gomb használata (A megtanult adatok visszaállítása)**.

24 MŰKÖDTETÉS

sorrendben változik: **Energiatakarékos** → **Smart Care** → **Gyors hűtés** → **Hűtés**.

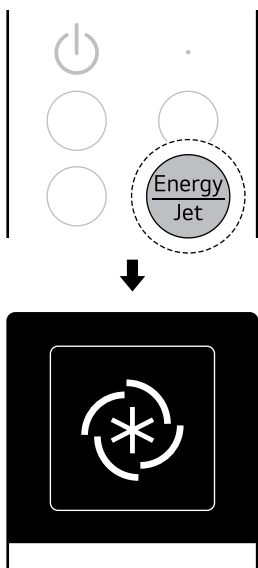

- Ellenőrizheti a Gyors Hűtés módot vagy a beállítást állapotát a beltéri egység kijelzőjén.

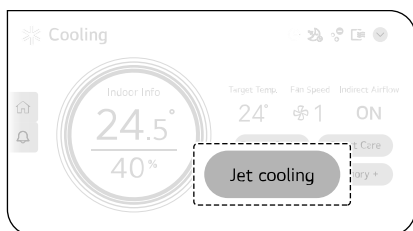

- 2 A **Hűtés** mód kiválasztásához többször nyomja meg a(z) **Mode** gombot.

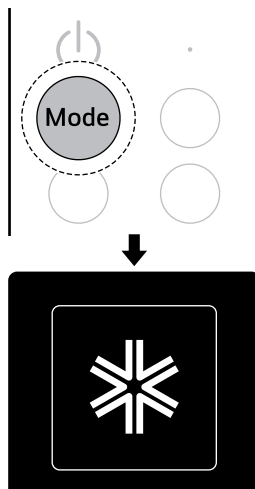

- 3 Amikor a hűtés elkezdődik, nyomja meg és tartsa benyomva 3 másodpercig a **Energy/Jet** gombot. A **Indirect On** megjelenik és nem lesz levegő kiáramlás a készülék alján lévő levegő kimeneteken.
 - A(z) **Energy/Jet** gomb minden megnyomásával és 3 másodpercig benyomva tartásával a közvetett légáram a

MEGJEGYZÉS

- Amikor a hűtés elkezdődik Gyors hűtés módban, a ventilátor fordulatszáma magasabb értékre vált, és a kívánt hőmérséklet automatikusan beáll.

Kellemes levegő

Beállíthatja úgy, hogy nincs levegő kiáramlás a készülék alján lévő levegő kimeneteken, így azt nem éri közvetlen légáram.

- 1 Kapcsolja be a készüléket.

következő sorrendben változik: **Indirect On**
↔ **Indirect Off**.

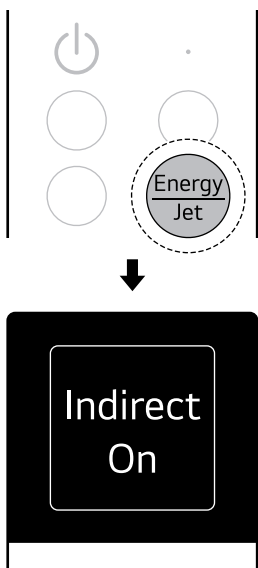

- Ellenőrizheti a Kellemes levegő beállítási állapotát a beltéri egység kijelzőjén.

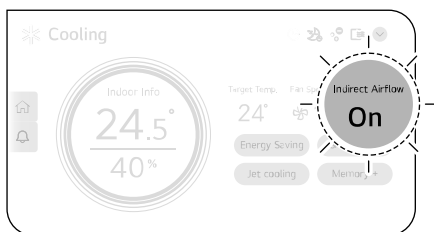

- 2** Nyomja meg többször a **Mode** gombot az **Auto** mód kiválasztásához. Az **Auto** módot jelölő ikon megjelenik, és az **Auto** mód bekapcsol.

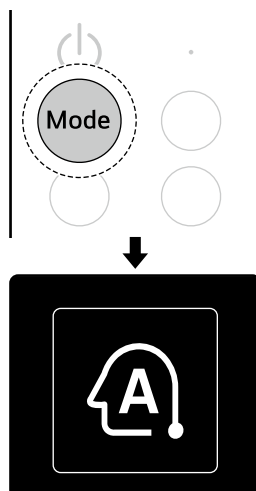

- Ellenőrizheti a működési módot a beltéri egység kijelzőjén.

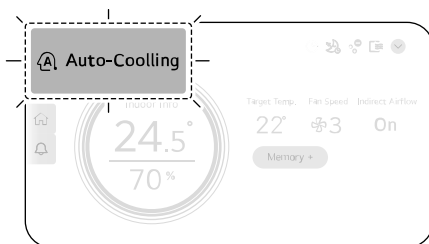

Automata mód

A készülék a szobahőmérséklettől függően automatikusan **Hűtés** vagy **Fűtés** üzemmódra állítja az üzemmódot. Beállíthatja a kívánt hőmérsékletet és a ventilátor fordulatszámát.

- 1** Kapcsolja be a készüléket.

- 3** A kívánt hőmérséklet beállításához nyomja meg a(z) **▲** vagy a(z) **▼** gombot.

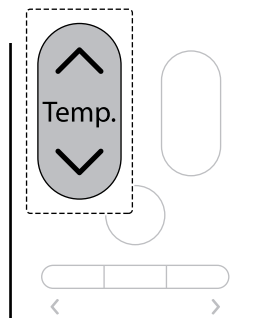

- Ellenőrizheti a kívánt hőmérsékletet a beltéri egység kijelzőjén.

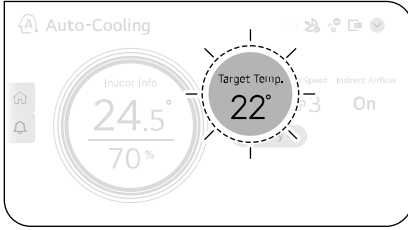

- Ellenőrizheti a kívánt ventilátor fordulatszámát a beltéri egység kijelzőjén.

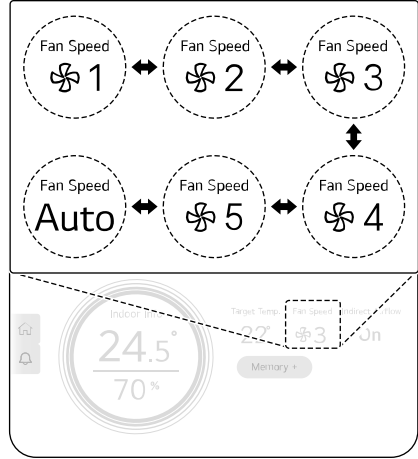

4 A kívánt ventilátor fordulatszám beállításához nyomja meg a(z) **+** vagy a(z) **-** gombot.

- A ventilátor sebessége a következő szintekre állítható be: 1 ↔ 2 ↔ 3 ↔ 4 ↔ 5 ↔ **Auto** szintek.
- A **Auto** beállításakor a ventilátor fordulatszámának beállítása automatikus.

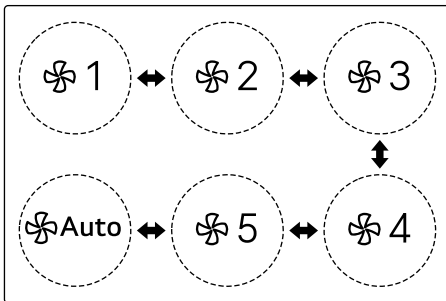
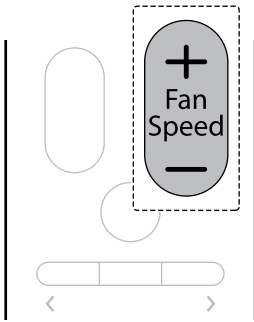

A kiegészítő Auto funkciók használata

Beállíthatja a kellemes levegőt.

Kellemes levegő

Beállíthatja úgy, hogy nincs levegő kiáramlás a készülék alján lévő levegő kimeneteken, így azt nem éri közvetlen légáram.

- 1 Kapcsolja be a készüléket.

- 2 Az **Auto** mód kiválasztásához többször nyomja meg többször a **Mode** gombot.

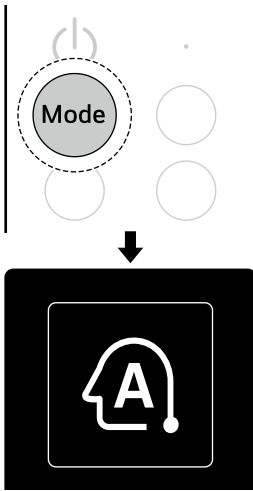

következő sorrendben változik: **Indirect On**
↔ **Indirect Off**.

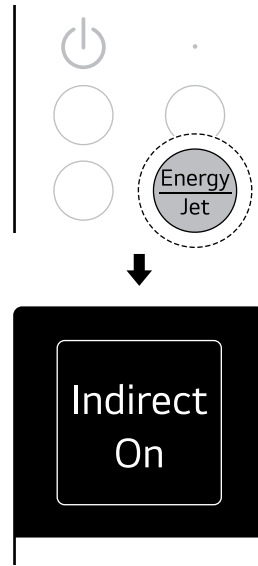

- 3 Amikor az Automata mód elkezdődik, nyomja meg és tartsa benyomva 3 másodpercig a(z) **Energy/Jet** gombot. A **Indirect On** megjelenik és nem lesz levegő kiáramlás a készülék alján lévő levegő kimeneteken.

- A(z) **Energy/Jet** gomb minden megnyomásával és 3 másodpercig benyomva tartásával a közvetett légáram a

- Ellenőrizheti a Kellemes levegő beállítási állapotát a beltéri egység kijelzőjén.

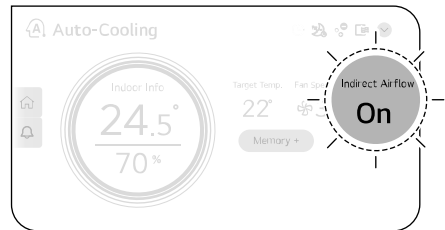

Páramentesítés mód

Csökkenti a beltéri nedvességtartalmat a magas páratartalmú napokon, lehetővé téve, hogy kényelemben érezze magát.

- 1 Kapcsolja be a készüléket.
- 2 Nyomja meg többször a **Mode** gombot a **Páramentesítés** mód kiválasztásához. A

Páramentesítés módot jelölő ikon megjelenik, és a **Páramentesítés** mód bekapcsol.

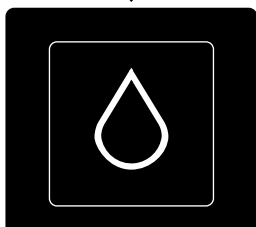
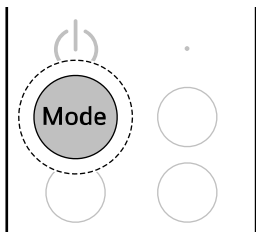

- Ellenőrizheti a működési módot a beltéri egység kijelzőjén.

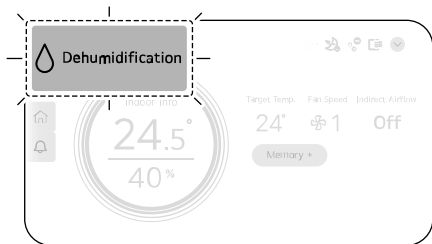

- 3** A kívánt hőmérséklet beállításához nyomja meg a(z) **▲** vagy a(z) **▼** gombot.

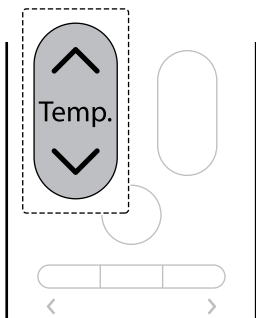

- Ellenőrizheti a kívánt hőmérsékletet a beltéri egység kijelzőjén.

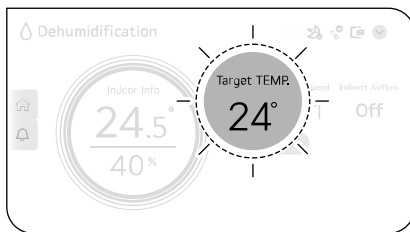

MEGJEGYZÉS

- Amikor bizonyos időtartam eltelik a Páramentesítés módban való működés elkezdése után, a ventilátor fordulatszáma automatikusan beáll a környezetnek megfelelően.
- A Multi kültéri egység csatlakoztatása esetén a hőmérséklet nem szabályozható.

A kiegészítő Páramentesítési funkciók használata

Beállíthatja a kellemes levegőt.

Kellemes levegő

Beállíthatja úgy, hogy nincs levegő kiáramlás a készülék alján lévő levegő kimeneteken, így azt nem éri közvetlen légáram.

- 1** Kapcsolja be a készüléket.

- 2** Nyomja meg többször a(z) **Mode** gombot a **Páramentesítés** mód kiválasztásához.

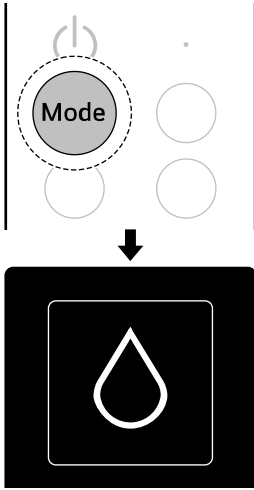

következő sorrendben változik: **Indirect On**
↔ **Indirect Off**.

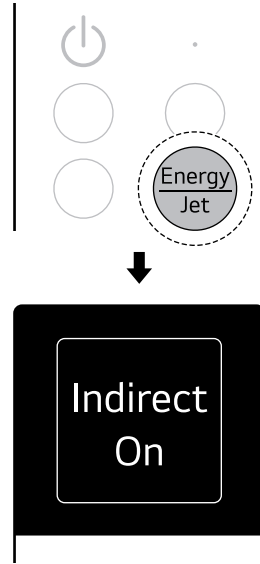

- 3** Amikor a Páramentesítés mód elkezdődik, nyomja meg és tartsa benyomva 3 másodpercig a(z) **Energy/Jet** gombot. A(z) **Indirect On** megjelenik és nem lesz levegő kiáramlás a készülék alján lévő levegő kimeneteken.
- A(z) **Energy/Jet** gomb minden megnyomásával és 3 másodpercig benyomva tartásával a közvetett légáram a

- Ellenőrizheti a Kellemes levegő beállítási állapotát a beltéri egység kijelzőjén.

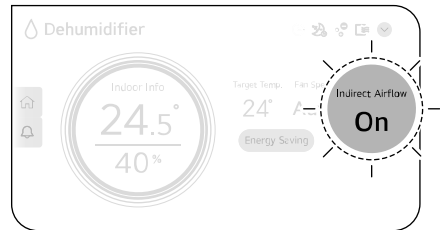

Fűtés mód

Amikor a fűtés mód működik, meleg levegő áramlik ki a levegő kimeneteken.

- 1** Kapcsolja be a készüléket.

2 Nyomja meg többször a **Mode** gombot a **Fűtés** mód kiválasztásához. A **Fűtés** módot jelölő ikon megjelenik, és elkezdődik a fűtés.

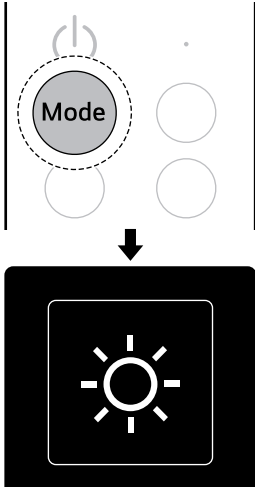

• Ellenőrizheti a működési módot a beltéri egység kijelzőjén.

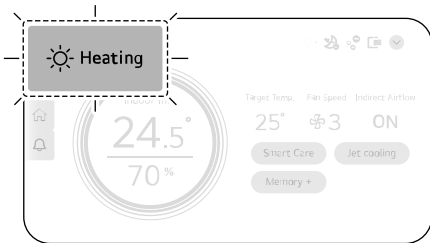

• Ellenőrizheti a kívánt hőmérsékletet a beltéri egység kijelzőjén.

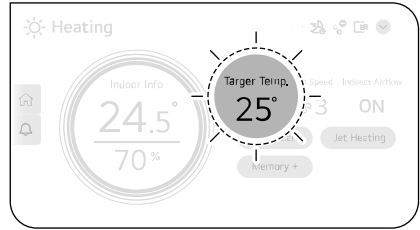

4 A kívánt ventilátor fordulatszám beállításához nyomja meg a(z) **+** vagy a(z) **-** gombot.

• A ventilátor sebessége a következő szintekre állítható be: 1 ↔ 2 ↔ 3 ↔ 4 ↔ 5 ↔ **Auto** szintek.
- A **Auto** beállításakor a ventilátor fordulatszámának beállítása automatikus.

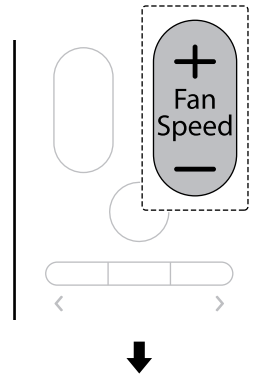

3 A kívánt hőmérséklet beállításához nyomja meg a(z) **^** vagy a(z) **v** gombot.

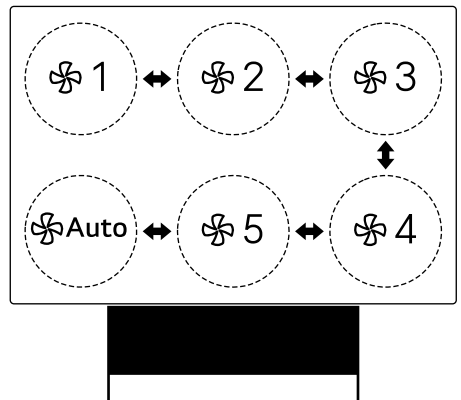
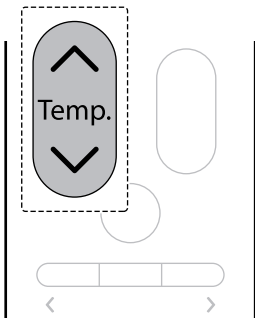

- Ellenőrizheti a kívánt ventilátor fordulatszámát a beltéri egység kijelzőjén.

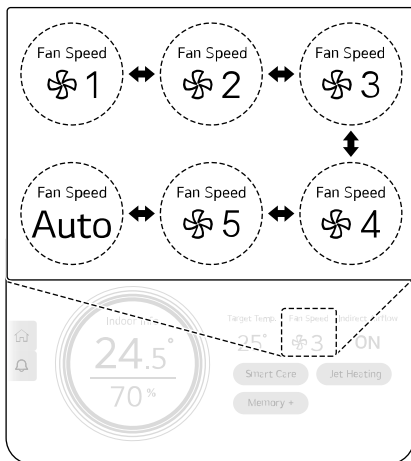

- 2 Nyomja meg többször a(z) **Mode** gombot a **Fűtés** mód kiválasztásához.

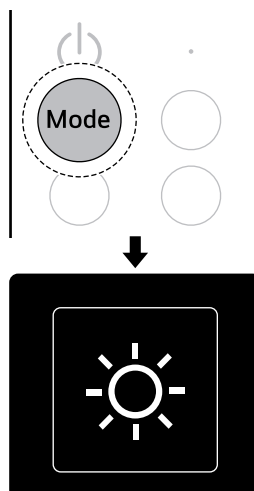

MEGJEGYZÉS

- Ha a kültéri egységet fűtés közben előmelegíti vagy fagymentesíti, nincs levegőkiáramlás.

- 3 Amikor elkezdődik a fűtés, nyomja meg többször az **Energy/Jet** gombot a **Smart Care** mód kiválasztásához. A **Smart Care** módot jelölő ikon megjelenik, és elkezdődik a fűtés a **Smart Care** módban.

A kiegészítő fűtés funkciók használata

Beállíthatja a Smart Care, a Gyors fűtés és a Kellemes levegő funkciókat.

Smart Care

A készülék hatékonyabban működik a környezet és a felhasználói jellemzők elemzésével. A kívánt hőmérséklet elérése után a ventilátor fordulatszámának beállítása automatikus, lehetővé téve, hogy kényelemben érezze magát.

- 1 Kapcsolja be a készüléket.

- A **Energy/Jet** gomb minden megnyomásával a mód a következő sorrendben változik:
Smart Care → **Gyors fűtés** → **Fűtés**.

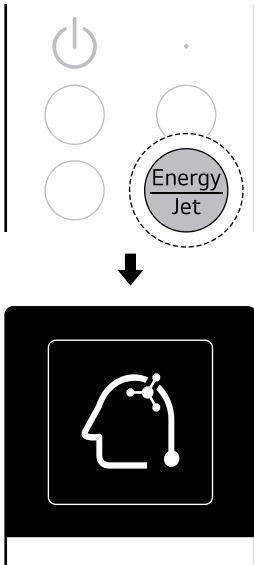

- Ellenőrizheti a Smart Care módot vagy a beállítás állapotát a beltéri egység kijelzőjén.

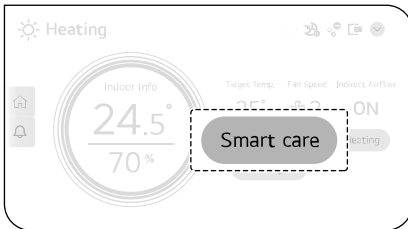

Gyors fűtés

Gyorsabban felmelegítheti a szobát, mint a szokásos meleg levegő.

- 1 Kapcsolja be a készüléket.
- 2 Nyomja meg többször a(z) **Mode** gombot a **Fűtés** mód kiválasztásához.

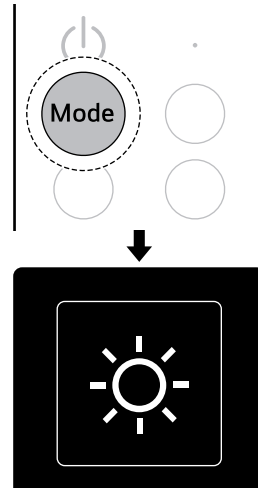

- 3 Amikor elkezdődik a fűtés, nyomja meg ismét a(z) **Energy/Jet** gombot a **Gyors fűtés** mód kiválasztásához. A **Gyors fűtés** módot jelölő ikon megjelenik és elkezdődik a fűtés **Gyors fűtés** módban.

MEGJEGYZÉS

- Mivel a hőmérsékletet úgy állították be, hogy megfeleljen a felhasználónak és a használati körülményeknek, a beltéri egység kijelzőjén megjelenő kívánt hőmérséklet eltérő lehet.
- Ha a készüléket áthelyezi vagy megváltozik a felhasználó, állítsa vissza a korábban megadott adatokat. → Lásd **A Bekapcsolás gomb használata (A megtanult adatok visszaállítása)**.

- A **Energy/Jet** gomb minden megnyomásával a mód a következő sorrendben változik:
Smart Care → **Gyors fűtés** → **Fűtés**.

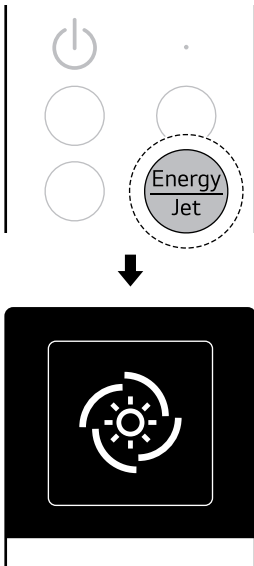

- Beállíthatja a Gyors Fűtés módot, vagy ellenőrizheti a beállítás állapotát a beltéri egység kijelzőjén.

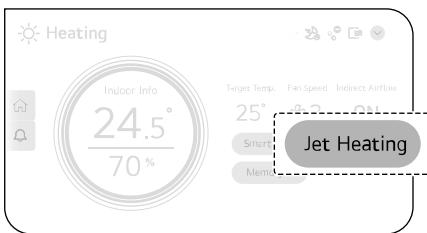

- 1 Kapcsolja be a készüléket.
- 2 Nyomja meg többször a(z) **Mode** gombot a **Fűtés** mód kiválasztásához.

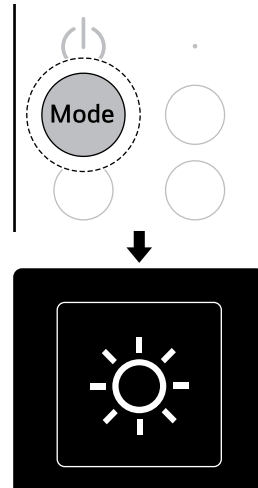

- 3 Amikor a fűtés elkezdődik, nyomja meg és tartsa benyomva 3 másodpercig a **Energy/Jet** gombot. A **Indirect On** megjelenik és nem lesz levegő kiáramlás a készülék alján lévő levegő kimeneteken.

- A(z) **Energy/Jet** gomb minden megnyomásával és 3 másodpercig benyomva tartásával a közvetett légáram a

MEGJEGYZÉS

- Amikor a Gyors fűtés mód elkezdődik, a ventilátor fordulatszáma magasabb értékre vált, és a kívánt hőmérséklet automatikusan beáll.

Kellemes levegő

Beállíthatja úgy, hogy nincs levegő kiáramlás a készülék alján lévő levegő kimeneteken, így azt nem éri közvetlen légáram.

következő sorrendben változik: **Indirect On**
↔ **Indirect Off**.

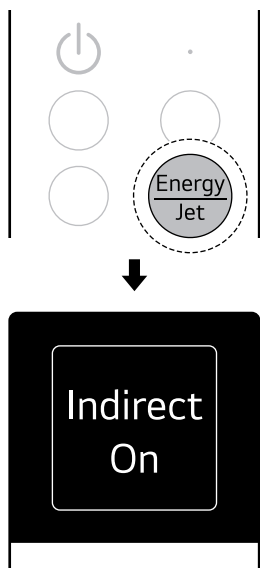

- Ellenőrizheti a Kellemes levegő beállítási állapotát a beltéri egység kijelzőjén.

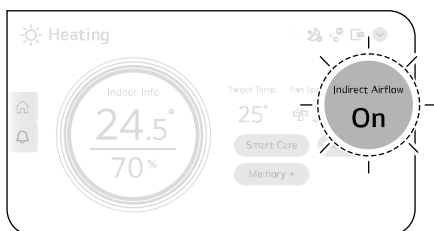

Ventilátor mód

Keringetheti a beltéri levegőt a szobahőmérséklet megváltoztatása nélkül.

- 1 Kapcsolja be a készüléket.
- 2 Nyomja meg többször a **Mode** gombot a **Ventilátor** mód kiválasztásához. A **Ventilátor**

módot jelölő ikon megjelenik, és elkezdődik a **ventilátor** működése.

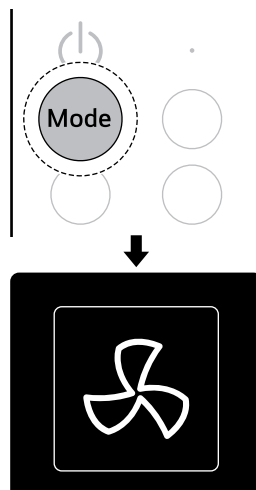

- Ellenőrizheti a működési módot a beltéri egység kijelzőjén.

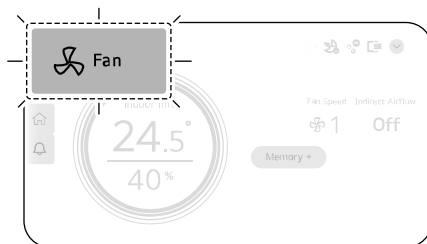

- 3 A kívánt ventilátor fordulatszám beállításához nyomja meg a(z) **+** vagy a(z) **-** gombot.
- A ventilátor sebessége a következő szintekre állítható be: 1 ↔ 2 ↔ 3 ↔ 4 ↔ 5 ↔ **Auto** szintek.

- A **Auto** beállításakor a ventilátor fordulatszámának beállítása automatikus.

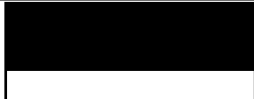
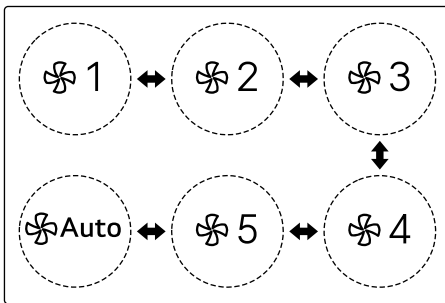
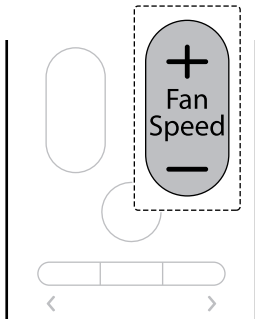

- Ellenőrizheti a kívánt ventilátor fordulatszámát a beltéri egység kijelzőjén.

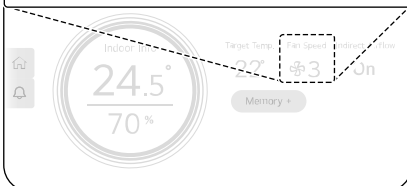
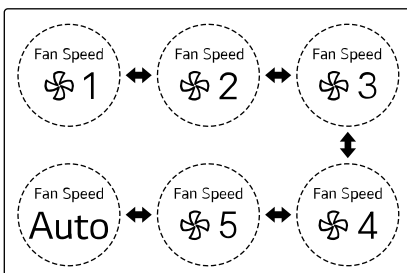

MEGJEGYZÉS

- A hőmérséklet vezérlés nem használható a Ventilátor mód alatt

A Kiegészítő ventilátor funkciók használata

Beállíthatja a kellemes levegőt.

Kellemes levegő

Beállíthatja úgy, hogy nincs levegő kiáramlás a készülék alján lévő levegő kimeneteken, így azt nem éri közvetlen légáram.

- 1 Kapcsolja be a készüléket.
- 2 Nyomja meg többször a(z) **Mode** gombot a **Ventilátor** mód kiválasztásához

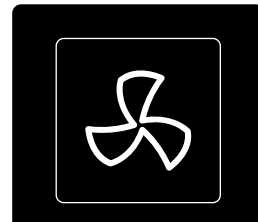
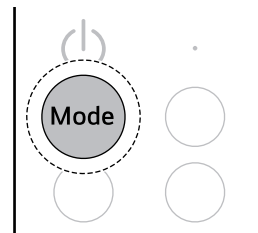

- 3 Amikor a Ventilátor mód elkezdődik, nyomja meg és tartsa benyomva 3 másodpercig a(z) **Energy/Jet** gombot. A(z) **Indirect On** megjelenik és nem lesz levegő kiáramlás a készülék alján lévő levegő kimeneteken.
 - A(z) **Energy/Jet** gomb minden megnyomásával és 3 másodpercig

benyomva tartásával a közvetett légáram a következő sorrendben változik: **Indirect On** ↔ **Indirect Off**.

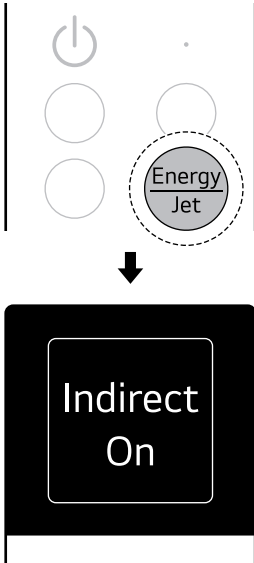

- Ellenőrizheti a Kellemes levegő beállítási állapotát a beltéri egység kijelzőjén.

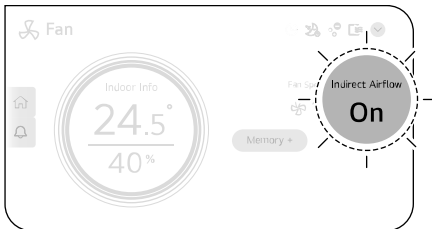

Ionizáló funkció használata a kívánt üzemmódban.

- 1 Kapcsolja be a készüléket.
- 2 A kívánt üzemmód kiválasztásához nyomja meg többször az **Mode** gombot.

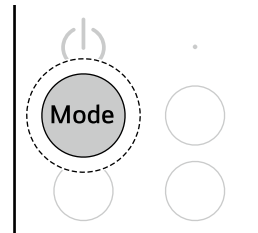

- 3 Nyomja meg a **Funkció** gombot.

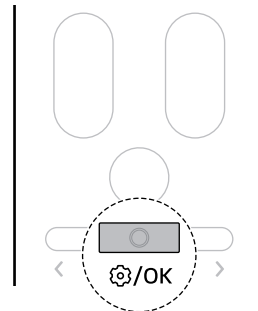

További jellemzők és beállítások

Ionizáló funkció

Ezek a funkciók a tiszta és friss levegő ellátását biztosítják ionrészecskék és szűrők segítségével. Az Ionizálóból származó ionrészecskék csökkentik a felületi baktériumok és más káros anyagok mennyiségét.

- 4 Nyomja meg a(z) < vagy a(z) > gombot a(z) **Plasmaster Ionizer** mód kiválasztásához, majd nyomja meg a **Funkció** gombot.

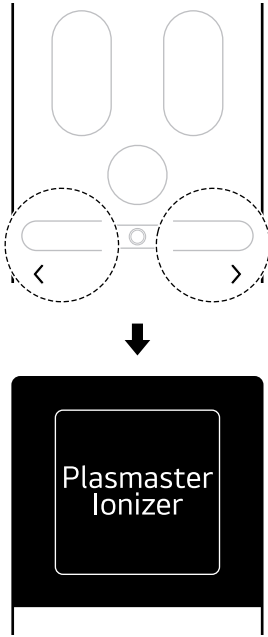

- Az < vagy az > gomb minden megnyomásával ez a következő sorrendben változik: **On** ↔ **Off** ↔ **Back**.

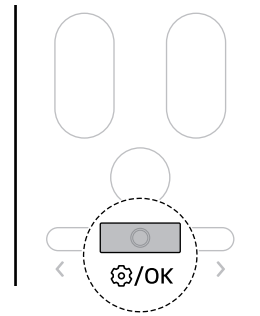
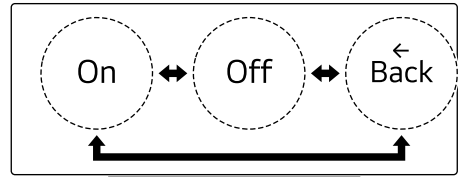

- 5 Nyomja meg az < vagy az > gombot a kívánt beállítások kiválasztásához, majd nyomja meg a **Funkció** gombot. A beállítás kész.

- Ellenőrizheti az Ionizáló funkció beállítási állapotát a beltéri egység kijelzőjén.

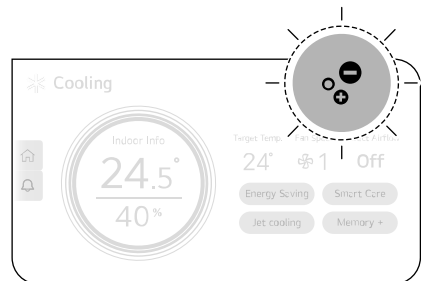

Az Ionizáló funkció önálló használata

- 1 Kapcsolja ki a készüléket.

2 Nyomja meg a **Funkció** gombot.

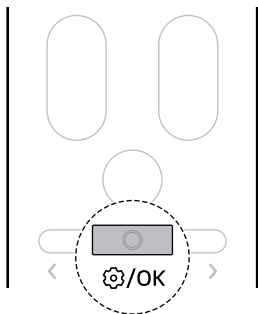

- Az < vagy az > gomb minden megnyomásával ez a következő sorrendben változik: **On** ↔ **Off** ↔ **Back**.

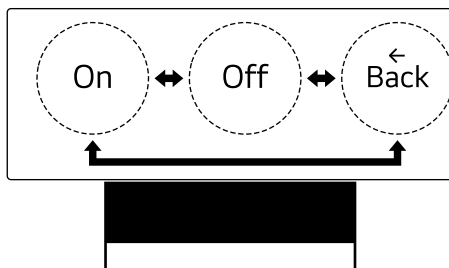

3 Nyomja meg a(z) < vagy a(z) > gombot a(z) **Plasmaster Ionizer** mód kiválasztásához, majd nyomja meg a **Funkció** gombot.

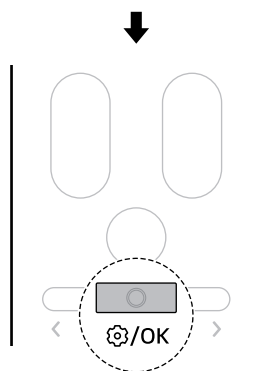
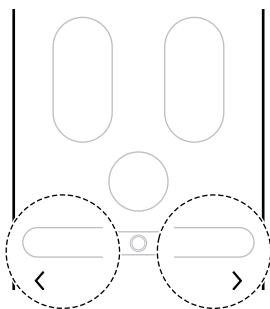

- Ellenőrizheti az Ionizáló funkció beállítási állapotát  a távirányító kijelzőjén.

Alvás időzítő funkció

A készülék úgy működik, hogy segítse a kényelmesebb alvást az Ön alvási szakaszainak megfelelően.

Az Alvás időzítő használata

1 Kapcsolja be a készüléket.

2 Nyomja meg a **Sleep** gombot. A beállítás befejezéséhez nyomja meg ismét a **Sleep** gombot a kívánt idő beállításához. A beállítás kész.

4 Nyomja meg az < vagy az > gombot a kívánt beállítások kiválasztásához, majd nyomja meg a **Funkció** gombot. A beállítás kész.

- 30 percről indulva, az Alvás időzítő óránként növelhető, 12 óráig. A mód automatikusan törlődik, ha a beállított működési idő eltelik.

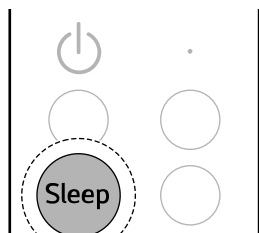

- Ellenőrizheti a alvás funkció beállítási állapotát a beltéri egység kijelzőjén.

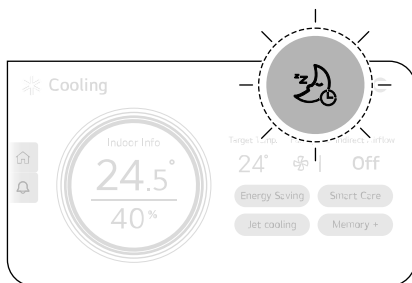

Az Alvás időzítő használata a Funkció menüben

- 1 Kapcsolja be a készüléket.

- 2 Nyomja meg a **Funkció** gombot.

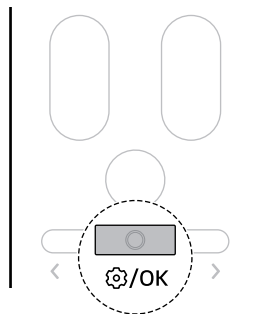

- 3 A **Sleep Timer** kiválasztásához nyomja meg az < vagy az > gombot, majd nyomja meg a **Funkció** gombot.

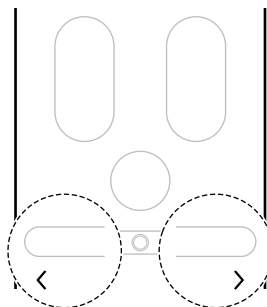

- 4 Nyomja meg az < vagy az > gombot a kívánt idő kiválasztásához, majd nyomja meg a **Funkció** gombot. A beállítás kész.

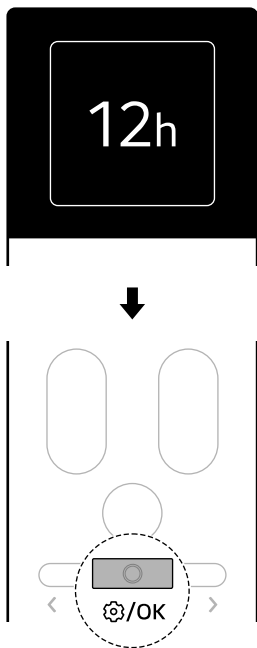

MEGJEGYZÉS

- Ha az Alvás időzítőt beállította, és a **Sleep Timer** gombot választja, ellenőrizheti a fennmaradó időt, törölheti a beállított időt vagy visszaállíthatja a beállított időt.
- A ventilátor fordulatszáma a leggyengébbre áll be.
- Ha a működés alatt kikapcsolja a készüléket, az Alvás időzítő kikapcsol.
- Az Alvás időzítőt nem lehet beállítani, amikor a készülék nem működik.
- Amikor a LED fény be van kapcsolva, ha az Alvás időzítőt beállítja, a LED világítás automatikusan kikapcsol.

Be- és kikapcsolás időzítő

A Bekapcsolás időzítő használata

A készülék automatikusan bekapcsol a beállított időben.

- 1 Nyomja meg a **Funkció** gombot.

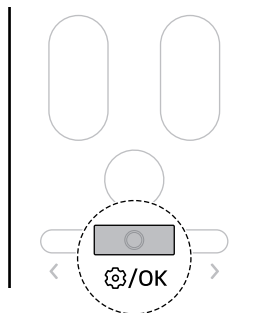

- 2 A **On Timer** kiválasztásához nyomja meg az < vagy az > gombot, majd nyomja meg a **Funkció** gombot.

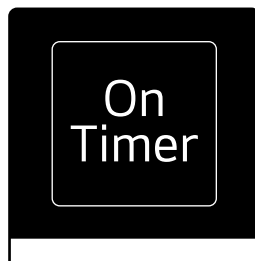
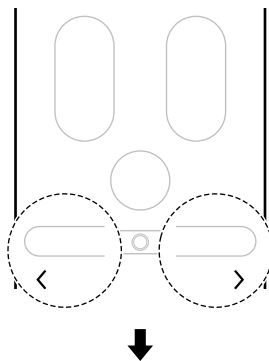

- 3 Nyomja meg az < vagy az > gombot a kívánt idő kiválasztásához, majd nyomja meg a **Funkció** gombot. A beállítás kész.

- Beállíthatja a kívánt időt, 1 órás növeléssel, 1 órától 24 óráig.

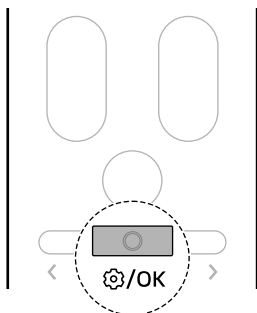
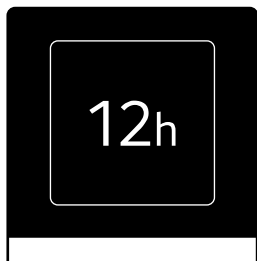

- 1 Nyomja meg a **Funkció** gombot.

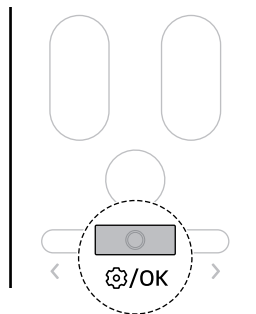

- 2 A **Off Timer** kiválasztásához nyomja meg az < vagy az > gombot, majd nyomja meg a **Funkció** gombot.

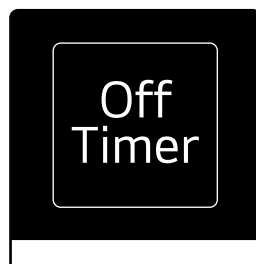
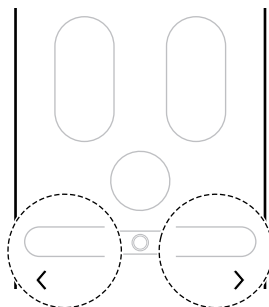

MEGJEGYZÉS

- Ha a Bekapcsolás időzítőt beállította, és a(z) **On Timer** gombot választja, ellenőrizheti a fennmaradó időt, törölheti a beállított időt vagy visszaállíthatja a beállított időt.

A Kikapcsolás időzítő használata

A készülék automatikusan kikapcsol a beállított időben.

- 3 Nyomja meg az < vagy az > gombot a kívánt idő kiválasztásához, majd nyomja meg a **Funkció** gombot. A beállítás kész.

42 MŰKÖDTETÉS

- Beállíthatja a kívánt időt, 1 órás növeléssel, 1 órától 24 óráig.

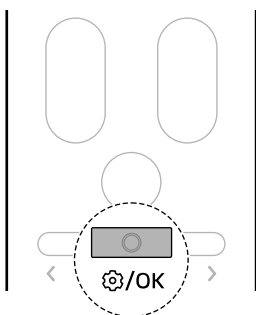
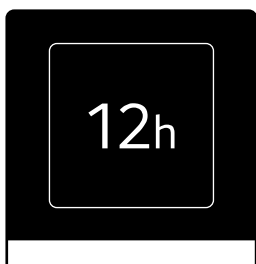

- 1 Nyomja meg a **Funkció** gombot.

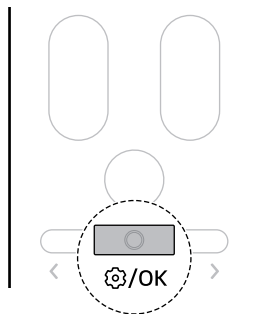

- 2 A **Cancel all Timer** kiválasztásához nyomja meg az < vagy az > gombot, majd nyomja meg a **Funkció** gombot.

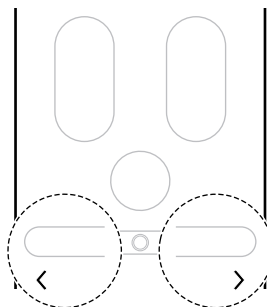

MEGJEGYZÉS

- Ha a Kikapcsolási időt beállította, és a(z) **Off Timer** gombot választja, ellenőrizheti a fennmaradó időt, törölheti a beállított időt vagy visszaállíthatja a beállított időt.
- Egyszerre is beállíthatja a Bekapcsolás időzítőt és a Kikapcsolás időzítőt.
- Akkor is beállíthatja a Bekapcsolás időzítőt és a Kikapcsolás időzítőt, amikor a készülék nem működik.

Az összes időzítő törlése

Törölheti az összes időzítő beállítását.

- 3 Nyomja meg az < vagy az > gombot a **Cancel** menüpont kiválasztásához, majd nyomja meg

a **Funkció** gombot. Az összes beállított időzítő törlődik.

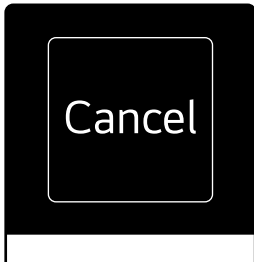

- 3 A **Smart Diagnosis** kiválasztásához nyomja meg az < vagy az > gombot, majd nyomja meg a **Funkció** gombot.

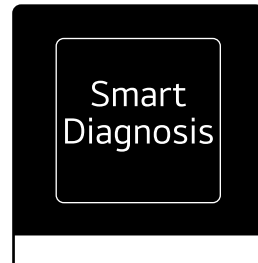
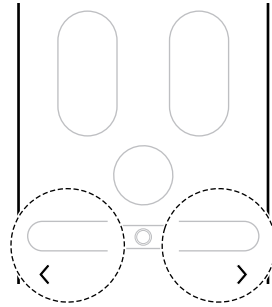

Smart Diagnosis

Az alkalmazással diagnosztizálhatja a berendezést, és megoldhatja a problémákat.

- 1 Kapcsolja be a készüléket.
- 2 Nyomja meg a **Funkció** gombot.

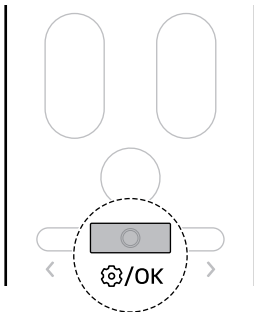

- 4 A **Start** kiválasztásához nyomja meg az < vagy az > gombot, majd nyomja meg a **Funkció** gombot az intelligens Smart Diagnosis.
- Az < vagy az > gomb minden megnyomásával a készülék képernyője a

következő sorrendben változik: **Start** ↔ **Back**.

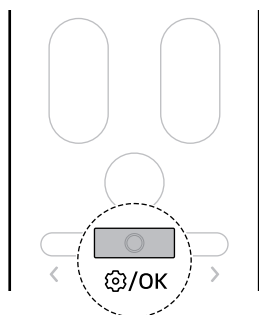
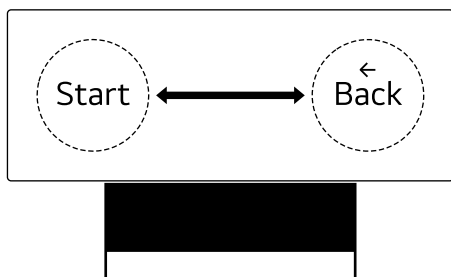

1 Nyomja meg a **Funkció** gombot.

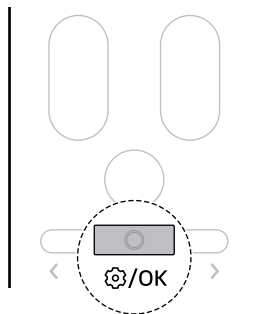

2 A **LED Light** kiválasztásához nyomja meg az < vagy az > gombot, majd nyomja meg a **Funkció** gombot.

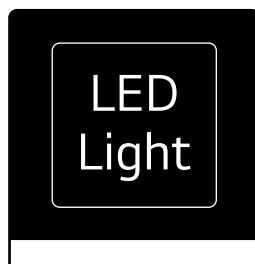
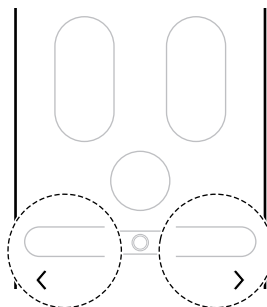

MEGJEGYZÉS

- Beállíthatja az intelligens diagnosztika funkciót akkor is, amikor a készülék nem működik.
- Használhatja az intelligens diagnosztika funkciót, amikor hangjelzéssel diagnosztizálja a készüléket. → Lásd **INTELLIGENS FUNKCIÓK (Hangdiagnosztika alkalmazása diagnosztikai problémák esetén)**.

LED világítás beállítása

Be- és kikapcsolhatja a LED világítást a távirányító jellevőjén.

3 Nyomja meg a(z) < vagy a(z) > gombot a(z) **On** kiválasztásához, majd nyomja meg a **Funkció** gombot. A LED világítás bekapcsol.

- Az < vagy az > gomb minden megnyomásával ez a következő sorrendben változik: **On** ↔ **Off** ↔ **Back**.

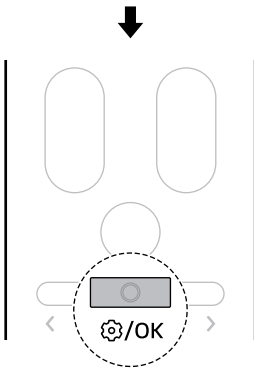
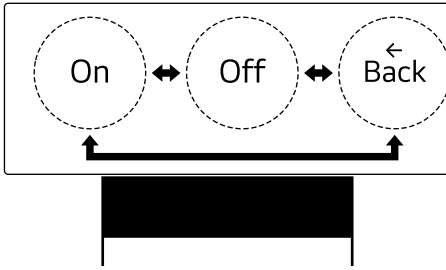

A hangerő beállítása

Beállíthatja az értesítési hangok hangerejét, melyek tájékoztatják Önt az állapotról, a készülék funkcióinak beállításánál vagy módosításánál.

- Nyomja meg többször a **Hangerő +** - gombot a távirányítón.

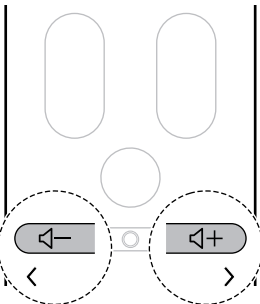

- Ellenőrizheti a hangerőt a beltéri egység kijelzőjén, majd nyomja meg a  gombot a beltéri egység kijelzőjén a távirányító mutatójának segítségével.

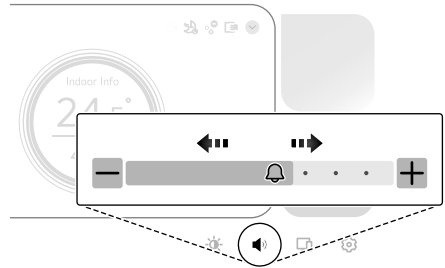

MEGJEGYZÉS

- A hangerő a készülék be- vagy kikapcsolt állapotában egyaránt állítható.

A Kijelző fényerejének beállítása

Beállíthatja a beltéri egység kijelzőjének fényerejét.

- Beállíthatja a kijelző fényerejét a(z)  gomb megnyomásával a beltéri egység kijelzőjén a távirányító mutatójának segítségével.

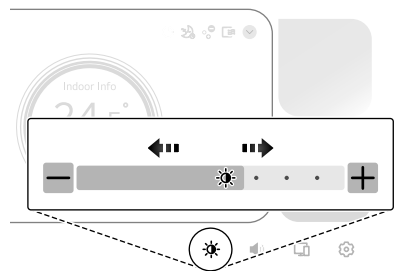

MEGJEGYZÉS

- Beállíthatja a kijelző fényerejét akkor is, amikor a készülék nem működik.
- A kijelző akkor sem kapcsol ki, ha világosra állítja a kijelzőt. A kijelző fényereje kikapcsolható a  gombot benyomva és 3 másodpercig lenyomva tartva.

Kijelző áttekintése

Beltéri egység kijelzője

Ellenőrizheti a kívánt hőmérsékletet és a kiegészítő funkciók működési állapotát a beltéri egység kijelzőjén.

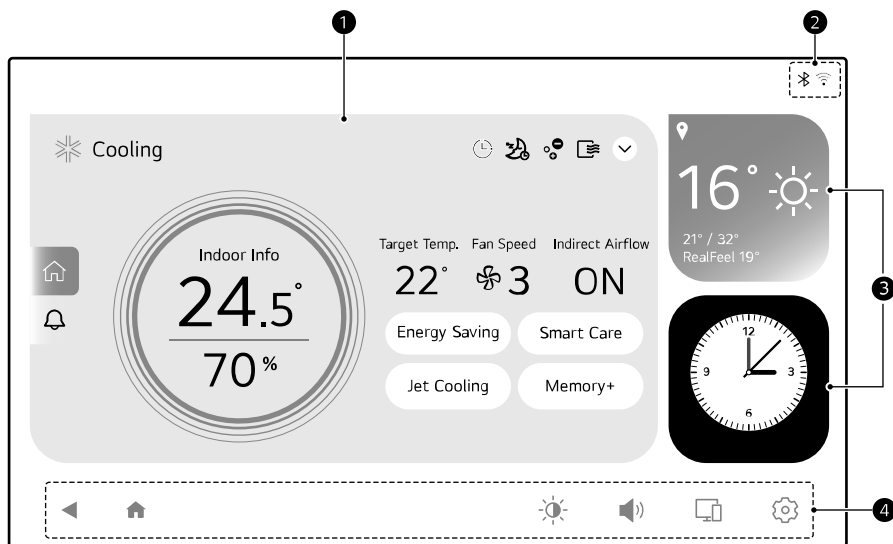

1 Légh kondicionáló-specifikus widget

Ellenőrizheti a készülék működési állapotát, a beállítási állapotot és a beltéri adatokat, valamint beállíthat kiegészítő funkciókat a készülék működési módjának megfelelően.

• Üzem mód

- Ellenőrizheti a működési módot az aktuális üzemmódban.

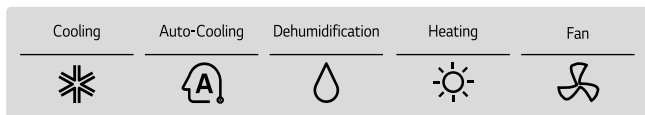



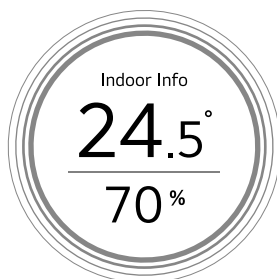

• Beltéri adatok

- Ellenőrizheti az aktuális beltéri hőmérsékletet és páratartalmat.



• Kiegészítő funkciók állapot-widgete

- Ellenőrizheti a beállított kiegészítő funkciók állapotát.

| On and Off Timer | Sleep Timer | Ionizer | Auto Clean+ |
|---|---|---|---|
|  |  |  |  |
| Target Temp. | Fan Speed | Indirect Airflow | |
| 24° |  2 | Off | |

• Kiegészítő funkciók vezérlő-widgetje

- A kiegészítő funkciók az üzemmódtól függően használhatók.

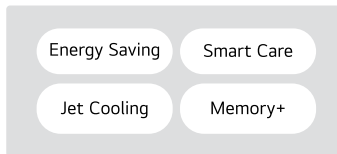

TIP

- Mentse el a gyakran használt működési beállításokat a memória funkció segítségével. Válassza a Memória+ a kiegészítő funkciók vezérlő-widgeten a távirányító mutatójával, majd nyomja meg a Mentés gombot az aktuális működési beállítások elmentéséhez.
- Működés közben is elmenthető, a következő módokban: Hűtés, Auto, Páramentesítés, Fűtés, Ventilátor, Energiatakarékos mód, Gyors hűtés, és Smart Care.

Mermory

Save to memory?

* Cooling

| | | |
|--------------|-----------|------------------|
| Target Temp. | Fan Speed | Indirect Airflow |
| 18° | 5 | Off |

Cancel Save

48 MŰKÖDTETÉS

- Miután a működési beállításokat elmentette, kiválaszthatja a memóriát a kiegészítő funkciók vezérlő-widgeten a távirányító mutatójával, hogy ellenőrizze, végrehajtsa vagy törölje az elmentett működési beállításokat.

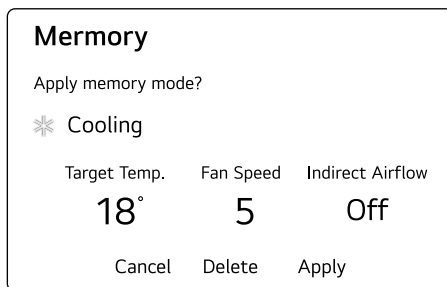

• Értésítő képernyő

- Ellenőrizheti az energiafigyelést, a karbantartás ellenőrzést és az új értesítéseket.

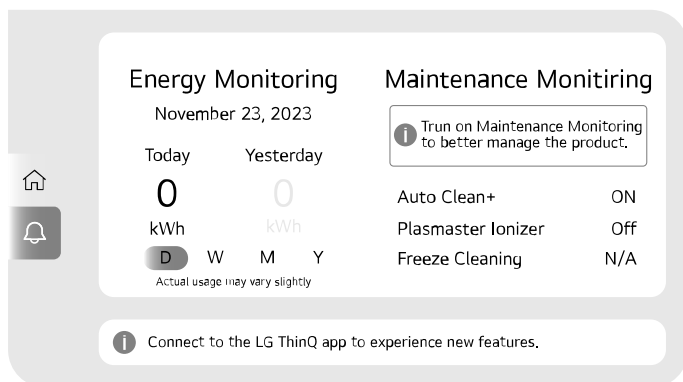

2 Csatlakozási állapot Widget



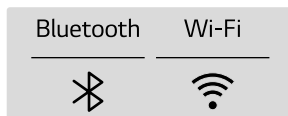



Ellenőrizheti a Wi-Fi és a Bluetooth állapotát.



3 Időjárás/Óra Widget

Ellenőrizheti az aktuális időt és időjárást a felhasználó által beállított területen. Válassza ki a widgetet a részletes adatok ellenőrzéséhez vagy beállításához.

4 Gomb

| Gomb | Ismertetés |
|---|--|
|  Előző képernyő | Visszaléphet az előző lépés képernyőjéhez. |
|  Kezdőképernyő | Visszaléphet a kezdőképernyőre. |
|  Képernyő fényereje | Beállíthatja a beltéri egység képernyőjének fényerejét. |
|  Hangerő | Beállíthatja az értesítési hangokat, melyek tájékoztatják Önt a készülék funkcióinak beállításánál vagy módosításánál. |
|  Képernyő tükrözés | <p>Megnézheti okoseszközének vagy laptopjának képernyőjét a készülék képernyőjén.</p> <ul style="list-style-type: none"> • iOS-alapú eszközök vagy olyan okoseszközök, melyek nem támogatják a képernyőmegosztás funkciót, nem használhatók ezzel a funkcióval. • A képernyő tükrözés funkció korlátozható a szerzői joggal védett, fizetett tartalmakra. • Okoseszközének modelljétől függően a funkció neve eltérő lehet. |
|  Beállítások | Beállíthatja vagy ellenőrizheti a különböző funkciókat, mint például a képernyővédő és a stílus. |

MEGJEGYZÉS

- A funkciók nem választhatók ki a beltéri egység kijelzőjének megérintésével. A távirányítót kell használnia.

Nyomja meg a Bekapcsolást.

Manuális működtetés

Ha a vezeték nélküli távirányító nem áll rendelkezésre, a beltéri egység **BEKAPCSOLÁS** gombjának megnyomásával kapcsolhatja be és ki a készüléket.

- Nyissa ki az elülső panelt, majd nyomja meg a **Bekapcsolás** gombot.

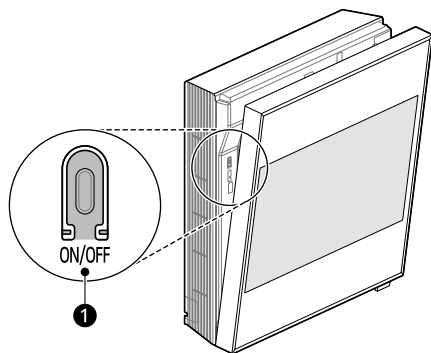

- 1 Bekapcsolás gomb

Az előző beállítások visszaállítása

Ha áramkimaradás miatt a légkondicionáló újra bekapcsol, az **Automatikus újraindulás** funkció visszaállítja ez előző beállításokat.

Amikor első alkalommal használja a berendezést, az **Automatikus újraindulás** van beállítva. Ezt a funkciót a **Power** gomb megnyomásával lehet törölni a beltéri egységen.

Az automatikus újraindulás törlése

- 1 Nyomja meg és tartsa kb. 6 másodpercig lenyomva a **Power** gombot.

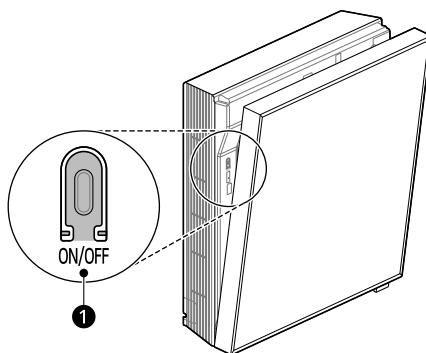

- 1 Bekapcsolás gomb

- 2 Amikor a berendezés kettőt sípol, engedje fel a **Bekapcsolás** gombot. A lámpa kétszer villan. Ez 4-szer ismétlődik.

Az automatikus újraindulás beállítása

- 1 Nyomja meg és tartsa kb. 6 másodpercig lenyomva a **Power** gombot.

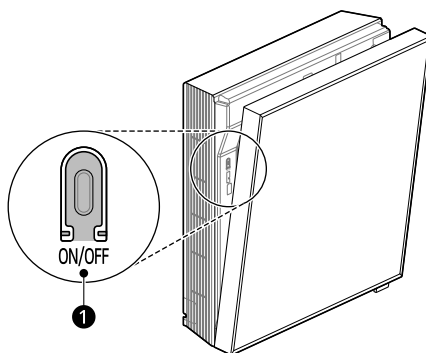

- 1 Bekapcsolás gomb

- 2 Amikor a berendezés kettőt sípol, engedje fel a **Power** gombot. A lámpa villogni fog. Ez 4-szer ismétlődik.

A tanult információk visszaállítása

Visszaállíthatja a meglévő környezetekből összegyűjtött információkat, hogy lehetővé tegye az új terek és a felhasználó-specifikus információk megtanulását.

- 1 Nyissa ki az elülső panelt.
- 2 Nyomja meg és tartsa 13 másodpercnél tovább lenyomva a **Bekapcsolás** gombot.
- 3 Ha a készülék négyszer villog, engedje el a **Bekapcsolás** gombot. Az életterek előzőleg megadott információi törlődnek.

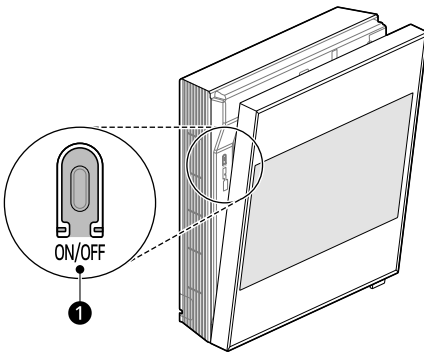

- 1 Bekapcsolás gomb

MEGJEGYZÉS

- Csak akkor engedje fel a gombot, amikor négyszer hallja a hangjelzést. Ha felengedi a gombot mielőtt négy hangjelzést hall, más funkciók beállítását tilthatja le.

INTELLIGENS FUNKCIÓK

LG ThinQ alkalmazás

Ez a funkció csak a Wi-Fi modellek esetében áll rendelkezésre.

A(z) **LG ThinQ** alkalmazás használatával okostelefonon keresztül tud a berendezéssel kommunikálni.

Az LG ThinQ alkalmazás funkciói

Közös jellemzők

Az okostelefonra telepített **LG ThinQ** alkalmazással kommunikálhat a berendezéssel.

• Smart Diagnosis

- Ha probléma merül fel a berendezés használata során, ez az intelligens diagnosztikai funkció segít a probléma diagnosztizálásában.

További jellemzők

További jellemzők állnak rendelkezésre, ha a készülék Wi-Fi-hez van csatlakoztatva.

- Beállítások
 - Lehetővé teszi a berendezés és az alkalmazás különböző opcióinak beállítását.

MEGJEGYZÉS

- Ha megváltoztatja a vezeték nélküli útválasztót, az internetszolgáltatót vagy a jelszavát, akkor törölje a regisztrált berendezést a(z) **LG ThinQ** alkalmazásból, majd regisztrálja újra.
- Az alkalmazást a berendezés fejlesztése érdekében a felhasználók előzetes értesítése nélkül bármikor módosíthatjuk.
- A funkciók modellenként változhatnak.

Az LG ThinQ alkalmazás telepítése és egy LG készülék csatlakoztatása

QR-kóddal rendelkező modellek

Olvassa be a termékhez csatolt QR-kódot a kamerával vagy az okostelefonján lévő QR-kódolvasó alkalmazással.

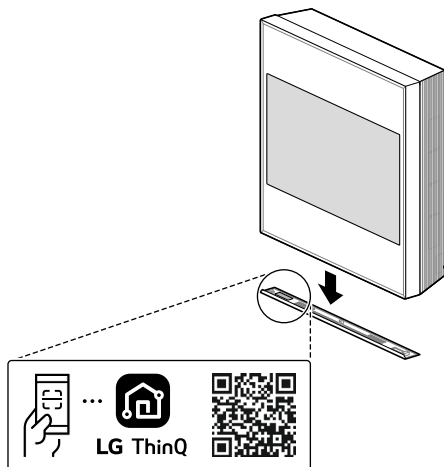

QR-kód nélküli modellek

- 1 Keresse meg az okostelefonján a Google Play vagy az Apple App Store áruházban a(z) **LG ThinQ** alkalmazást, majd töltsé le.
- 2 Futtassa az **LG ThinQ** alkalmazást, és jelentkezzen be meglévő fiókjával, vagy hozzon létre egy LG-fiókot a bejelentkezéshez.
- 3 Érintse meg a(z) (+) gombot az **LG ThinQ** alkalmazásban az LG készülék csatlakoztatásához. A folyamat befejezéséhez kövesse az alkalmazásban található utasításokat.

MEGJEGYZÉS

- A Wi-Fi-csatlakozás visszaigazolásához ellenőrizze, hogy a kezelőpanelen világít-e a Wi-Fi kijelző.
- A berendezés kizárólag a 2,4 GHz-es hálózatokat támogatja. A saját hálózat frekvenciájának ellenőrzéséhez vegye fel a kapcsolatot az internetszolgáltatóval, vagy olvassa el a vezeték nélküli útvalasztó kézikönyvét.
- Az **LG ThinQ** a hálózati kapcsolódási hibákért, és a hálózati kapcsolódásból eredő bármilyen hibáért és rendellenes működésért semminemű felelősséget nem vállal.
- A vezeték nélküli hálózati környezet miatt a vezeték nélküli szolgáltatás lassú lehet.
- Ha a készülék és a vezeték nélküli router közötti távolság túl nagy, a jelerősség gyengévé válik. A csatlakozás sokáig tarthat, vagy a telepítés meghiúsulhat.
- Ha a berendezés nem kapcsolódik a WIFI-hálózathoz, akkor elképzelhető, hogy túl messze van az útvalasztótól. Vásároljon WIFI-jelerősítőt (tartománynövelőt), hogy javítsa a WIFI-jelerősségén.
- Előfordulhat, hogy a hálózati csatlakozás az internetszolgáltató miatt nem működik kellően.
- Az otthoni hálózati környezet miatt elképzelhető, hogy a WIFI nem csatlakozik, vagy megszakad.
- Ha a készülék a vezeték nélküli jelátvitel miatt nem tud kapcsolódni, húzza ki a készüléket, majd egy perc elteltével próbálja meg újra.
- Ha a vezeték nélküli útvalasztón engedélyezve van a tűzfal, tiltsa le, vagy adja hozzá a kivételekhez.
- A vezeték nélküli hálózat nevének (SSID) ékezet nélküli (angol) betűkből, valamint számokból kell állnia. (Ne használjon speciális karaktereket.)
- Az okostelefon felhasználói felülete (UI) a mobiltelefon operációs rendszerétől (OS) vagy a gyártótól függően eltérhet.
- Ha az útvalasztó biztonsági protokollja **WEP-re** van állítva, előfordulhat, hogy nem tudja beállítani a hálózatot (a**WPA2** a javasolt beállítás), majd csatlakoztassa újból a készüléket.

Információk a nyílt forráskódú szoftverrel kapcsolatban

A forráskód GPL, LGPL, MPL és egyéb, a termékben található forráskód közzétételére kötelező nyílt forráskódú licenc alatti beszerzéséhez, valamint az összes hivatkozott licencfeltétel, szerzői jogi közlemény és egyéb vonatkozó dokumentum megtekintéséhez látogasson el a következő oldalra: <https://opensource.lge.com>.

Az LG Electronics a vonatkozó költségeknek megfelelő összegért (az adathordozó, a szállítás és a kezelés költségei) CD-ROM-on is biztosítani tudja Önnek a nyílt forráskódot, ha írásos kérelmet küld az opensource@lge.com e-mail-címre.

Ez az ajánlat a termék utolsó szállítását követő három évig érvényes bárki számára, aki megkapja ezt az információt.

Diagnosztika az LG ThinQ alkalmazással

Az alkalmazással diagnosztizálhatja a berendezést, és megoldhatja a hozzá kapcsolódó problémákat.

MEGJEGYZÉS

- Az LGE gondatlanságán kívüli okokból előfordulhat, hogy a szolgáltatás külső tényezők miatt nem működik. Ilyen tényező lehet többek között ha a WIFI rendelkezésre állásának hiánya, a WIFI lecsatlakozása, a helyi alkalmazásáruház szabályzata, vagy ha az alkalmazás nem elérhető.
- A funkciót minden előzetes értesítés nélkül módosíthatjuk és annak formája a felhasználás helyétől függően változhat.

Az LG ThinQ alkalmazása diagnosztikai problémák esetén

Ha probléma merül fel a WIFI-vel rendelkező berendezéssel, a berendezés képes hibaelhárító adatokat küldeni az okostelefonra a(z) **LG ThinQ** alkalmazásban.

- Indítsa el a(z) **LG ThinQ** majd válassza ki a menüben a(z) **Smart Diagnosis** funkciót.

Kövesse a(z) **LG ThinQ** alkalmazásban megjelenő utasításokat.

Hangdiagnosztika alkalmazása diagnosztikai problémák esetén

A hangdiagnosztikai módszerhez kövesse az alábbi utasításokat.

- Indítsa el a(z) **LG ThinQ** majd válassza ki a menüben a(z) **Smart Diagnosis** funkciót. Kövesse a(z) **LG ThinQ** alkalmazásban a hangdiagnosztikára vonatkozó utasításokat.

1 Megfelelő módon dugja be az aljzatba a dugót.

2 Helyezze közel az okostelefon mikrofon felőli végét a készülékhez.

3 Válassza a **Smart Diagnosis** lehetőséget a távirányítóval. → Lásd: **Kiegészítő funkciók és beállítások (Smart Diagnosis)**.

- Tartsa az okostelefont a helyén az adatátvitel befejezéséig.

4 Az adatátvitel végeztével a diagnózis megjelenik az alkalmazáson.

MEGJEGYZÉS

- Az optimális eredmény érdekében mozgassa a telefont a hangtónusok átvitele során.
 - A környezeti zajokat tartsa minimális szinten, ellenkező esetben előfordulhat, hogy a telefon nem a megfelelő módon fogadja a beltéri egység hangjait.
-

KARBANTARTÁS

Tisztítási funkció

Az Automata tisztítás+ funkció használata

A Hűtés és Páramentesítés módokban nedvesség keletkezik a beltéri egység belsejében. Ennek a nedvességnek a mennyisége lecsökkenthető.

- 1 Kapcsolja be a készüléket.
- 2 Nyomja meg a **Funkció** gombot.

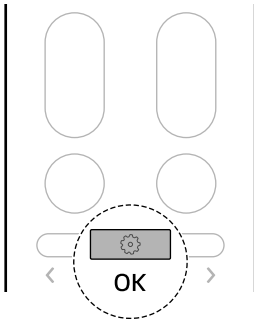

- 3 A **Auto Clean+** kiválasztásához nyomja meg az **<** vagy az **>** gombot, majd nyomja meg a **Funkció** gombot.

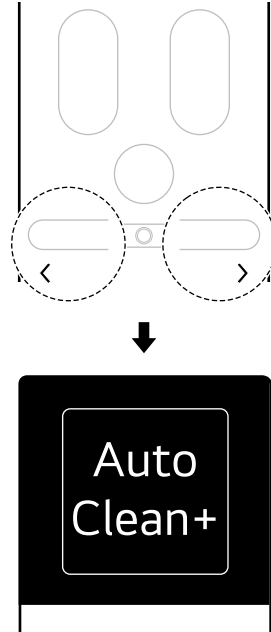

- 4 Nyomja meg az **<** vagy az **>** gombot a kívánt beállítások kiválasztásához, majd nyomja meg a **Funkció** gombot. A beállítás kész.
 - A(z) **<** vagy a(z) **>** gomb minden megnyomásával a készülék képernyője a

következő sorrendben változik: **Stop** ↔ **On**
↔ **Off** ↔ **Back**.

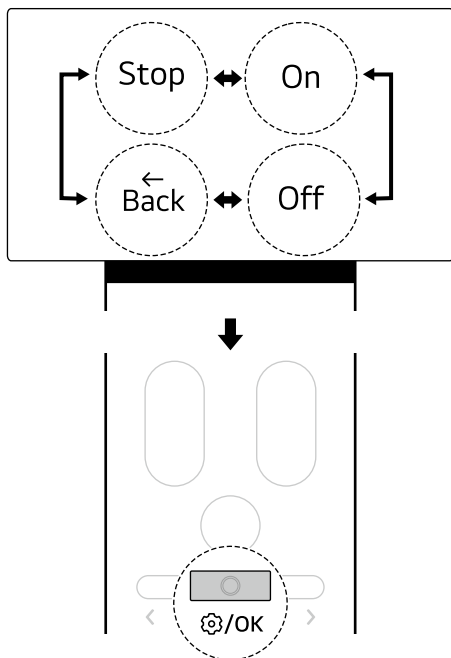

- A beltéri egység kijelzőjén ellenőrizheti az Automata tisztítás+ funkció beállításának állapotát.

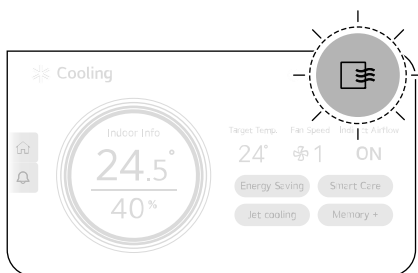

MEGJEGYZÉS

- A készülék első használatakor az Automata tisztítás+ funkció be van állítva. Ha nem kívánja használni az Automata tisztítás+ funkciót, kapcsolja ki.
- Az Automata tisztítás+ idő beállítása automatikus a készülék használati feltételeinek

megfelelően. A hátralévő idő a beltéri egység kijelzőjén jelenik meg.

- Az Automata tisztítás+ idő legfeljebb 25 perc.
- Az Automata tisztítás+ funkció beállítása után a készülék újbóli használatakor a korábban beállított Automata tisztítás+ funkció megmarad.
- Ha a készüléket hosszabb ideig nem használja, a tárolás előtt több mint 1 órán keresztül futtassa a Ventilátor módot, hogy a készülék belseje teljesen megszáradjon.
- Akkor is beállíthatja az Automata tisztítás+ funkciót, amikor a készülék nem működik.

A Fagyasztva tisztítás funkció használata

A készülékben található hőcserélő többszöri fagyasztásával és felolvasztásával a szennyeződések, például a por mennyisége csökken.

Ha beállította a Be- és kikapcsolás időzítőt, tiltsa le az ütemező funkciót, majd használja a Fagyasztva tisztítás funkciót. → Lásd: **Kiegészítő funkciók és beállítások (Összes időzítő törlése)**.

1 Kapcsolja be a készüléket.

2 Nyomja meg a **Funkció** gombot.

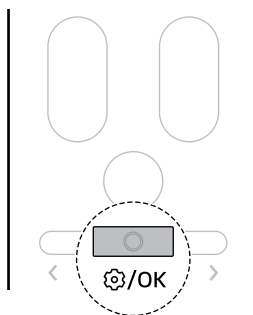

- 3** A **Freeze Cleaning** kiválasztásához nyomja meg az **<** vagy az **>** gombot, majd nyomja meg a **Funkció** gombot.

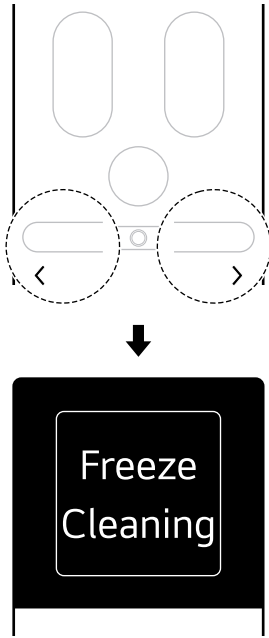

sorrendben változnak: **Start** ↔ **Stop** ↔ **Back**.

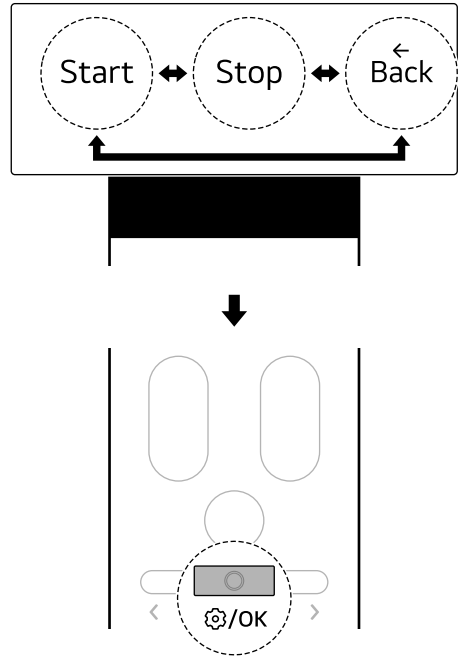

MAGYAR

- 4** Nyomja meg az **<** vagy az **>** gombot a kívánt beállítások kiválasztásához, majd nyomja meg a **Funkció** gombot. A beállítás kész.
- Az **<** vagy az **>** gomb minden megnyomásával a beállítások a következő

MEGJEGYZÉS

- Amikor a Fagyasztva tisztítás funkció elindul, az előrehaladás állapota 0%-100% közötti értékként jelenik meg a beltéri egység kijelzőjén.
- A Fagyasztva tisztítás funkció akkor ér véget, amikor a hőcserélő teljesen száraz lesz.
- A Fagyasztva tisztítás funkció akkor is használható, amikor a készülék működik.
- Amikor a Fagyasztva tisztítás mód működik, hideg levegő áramlik ki a levegő kimeneteken.
- Ha a beltéri páratartalom magas, amikor bekapcsolja a Fagyasztva tisztítás funkciót, a beltéri egység körüli terület páras lehet, füst vagy köd jelenlétében.
- Ha megnyomja a Bekapcsolás gombot a készüléken vagy a távirányítón a Fagyasztva tisztítás közben, a Fagyasztva tisztítás funkció kikapcsol.
- A Fagyasztva tisztítás alatt a készülék összehúzódhat vagy kitágulhat, kattogó hangot hallatva.

MEGJEGYZÉS

- A hőcserélő tisztítása után a készülék automatikusan kikapcsol, majd az ismételt bekapcsolás után hűtés üzemmódban működik.
 - A tartalék funkció beállítása esetén előfordulhat, hogy a Fagyasztva tisztítás funkció nem megfelelően működik.
 - A Fagyasztva tisztítás funkció beltérben 21°C és 32°C között, a szabadban pedig 21°C és 37°C között használható. Mivel a hőcserélő tisztítása funkció higiéniai kezelés, nem pedig hűtési funkció, így a használati feltételek eltérhetnek a készülék garantált hűtési hőmérsékletétől.
 - Ha a Fagyasztva tisztítás funkció 21°C és 32°C közötti külső hőmérsékletnél beltérben, vagy 21°C és 37°C között a szabadban működteti, 5 hangjelzés lesz hallható, és a készülék nem fog működni.
 - A Fagyasztva tisztítás funkció akkor is beállítható, amikor a készülék nem működik.
-

Tisztítás

FIGYELMEZTETÉS

- A tisztítás vagy karbantartás megkezdése előtt válassza le a tápellátást és várjon, amíg megáll a ventilátor.
-

Tisztítási intervallum

A berendezés tisztítása

Ha a berendezést hosszabb ideig nem fogja használni, akkor szárítsa meg, hogy a lehető legjobb állapotba tudja tartani. Rendszeres időközönként tisztítsa meg az optimális teljesítmény megtartásához és egy lehetséges meghibásodás elkerülésére.

- 3-4 órán keresztül szárítsa a készüléket ventilátor módban, majd csatlakoztassa le a tápellátást. Belsőleg károsodhat a készülék, ha nedvesség marad az egyes alkatrészekben.
- A készülék újbóli használata előtt 3-4 órán keresztül Ventilátor módban szárítsa a berendezés belső alkatrészeit. Ez segít mérsékelni a nedvességből származó szagokat.

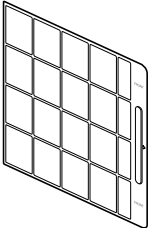
| Típus | Kép | Intervallum |
|-------------|---|--|
| Levegőszűrő |  | <ul style="list-style-type: none"> • Porszívóval vagy kézzel megmosva tisztítsa meg. • 2 hetente |

! VIGYÁZAT

- A készülék szűrőjének eltávolítása előtt kapcsolja ki a készüléket és húzza ki a tápkábelt, vagy kapcsolja le a Bekapcsolást.
- Ne erővel vegye ki vagy szerelje vissza a szűrőt. Ilyen esetben károsodhat a szűrő.
- A szűrő megtisztítása után megfelelően helyezze vissza a szűrőt, mielőtt működteti a készüléket.
 - Ha a szűrő nincs beszerelve, por vagy idegen anyag kerülhet a beltéri egységbe, mely a készülék meghibásodását okozhatja.

MEGJEGYZÉS

- Ha tovább használja a szűrőt a tisztítási ciklusnak megfelelően elvégzett alapos tisztítás nélkül, a készülék szagot bocsáthat ki. Amikor a készüléket poros környezetben használja, a szokásos időközönknél gyakrabban tisztítsa meg a szűrőt.
- Ha sok a szennyeződés, mint például por, vagy ha a szűrő megsérült, cserélje ki egy újra.
- Ha a szűrőt ki kell cserélni, forduljon az LG Electronics ügyfélszolgálatához. Az LG Electronics ügyfélszolgálatán keresztül végzett szűrőcsere vagy tisztítás költsége az ügyfelet terheli, a garanciális időszaktól függetlenül.
- A szűrő alkatrészek vagy a szűrő alakja a modelltől függően eltérő lehet.

A levegőszűrő megtisztítása

Tisztítsa meg a levegőszűrőt 2 hetente, vagy szükség esetén gyakrabban.

A levegőszűrő eltávolítása

- 1 Kapcsolja ki a készüléket.
- 2 A kinyitáshoz húzza előre az előlő panel felső részét, majd fogja meg a szűrő fogantyúját, és húzza teljesen oldalra a szűrő eltávolításához.

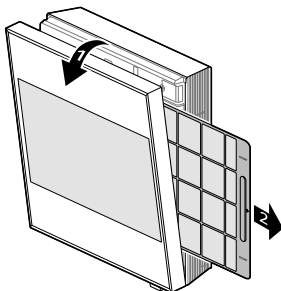

⚠ VIGYÁZAT

- A szűrő eltávolításakor vigyázzon, hogy ne karcolja meg a készüléket és ne hajlítsa meg a szűrőt.
-

A levegőszűrő megtisztítása

- 1 Vegye ki a levegőszűrőt a készülékből.
- 2 Ha csak kevés szennyeződés van a szűrőben, mossa át a szűrőt folyó víz alatt. Ha sok a szennyeződés, mint például por a levegőszűrőben, merítse bele a szűrőt semleges mosószeres vízbe, majd mossa ki.

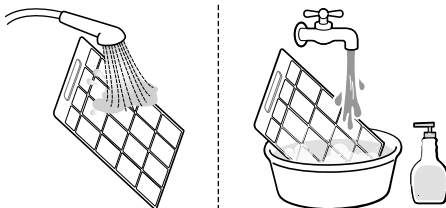

- 3 Árnyékos helyen szárítsa meg a levegőszűrőt.

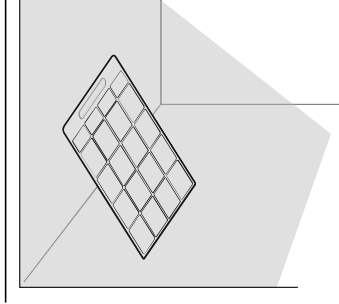

A levegőszűrő felszerelése

- Helyezze be a levegőszűrőt a szűrőtartóba, majd csukja be az elülső panelt, kézzel benyomva.

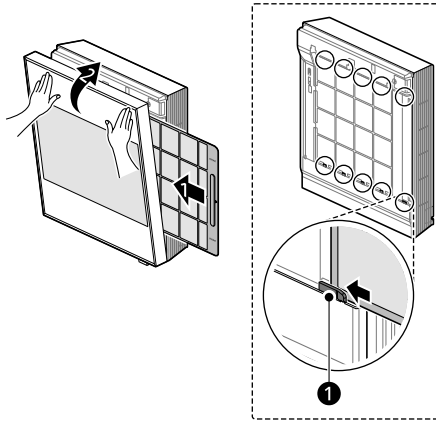

- 1 Szűrő akasztó

MEGJEGYZÉS

- Ha az elülső panel nem csukódik be teljesen, nyomja meg a **Bekapcsolás** gombot a távirányítón a készülék bekapcsolásához, majd kapcsolja ki újra, hogy teljesen becsukhassa az elülső panelt.

A Ventilátor tisztítása

Tisztítsa meg a készülékben található ventilátort.

Szerelje szét a készüléket

- 1 Kapcsolja ki a készüléket.

- 2** Vegye ki az elülső panel aljához rögzített alsó keretet.

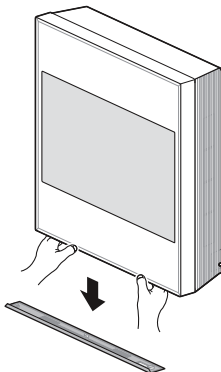

- 3** Húzza finoman előre az elülső keretet, majd emelje fel, ezután akassza rá az elülső panel kampóját az alsó panel akasztójára (felül).

- Ellenőrizze, hogy az elülső panelen lévő három kampó megfelelően illeszkedik-e a három helyre az alsó panel felső részén.

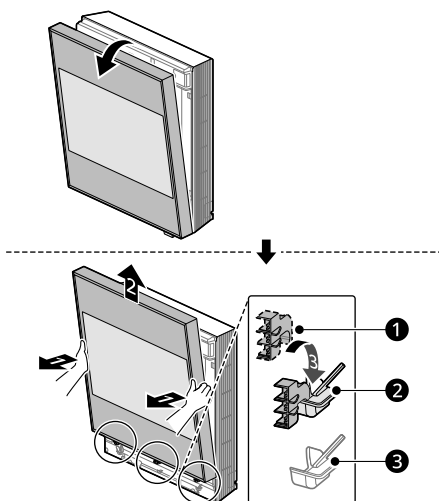

- 1 Elülső panel horog
- 2 Alsó panel akasztó (felül)
- 3 Alsó panel akasztó (alul)

- 4 Lazítsa meg az alsó rácsot rögzítő két csavart, majd fogja meg az alsó rácsot a felső részén, és húzza előre az eltávolításhoz.

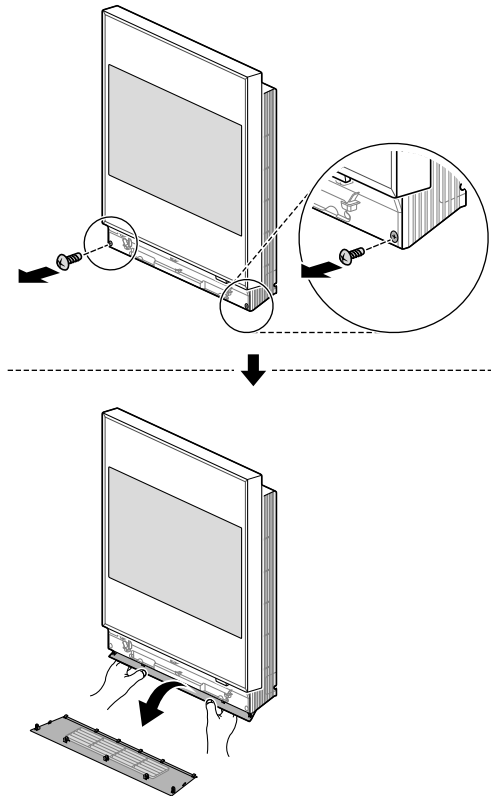

A Ventilátor tisztítása

- Tiszta eszközzel, mint például portörliő ronggyal, tisztítsa meg a ventilátort vagy a körülötte lévő területet.

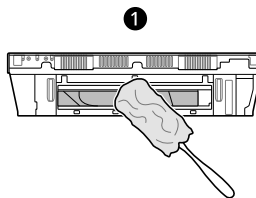

- 1 A készülék alsó részének tisztítása

⚠ VIGYÁZAT

- A tisztításhoz ne használjon gyúlékony anyagokat (alkohol, hígító, benzol stb.), fogkrémet, dörzsölő anyagokat stb., puha ronggyal végezze a tisztítást.

⚠ VIGYÁZAT

- A ventilátor tisztításánál viseljen kesztyűt, és vigyázzon, hogy ne vágják meg az éles részek (hőcserélő stb.).

MEGJEGYZÉS

- Biztonsági okokból a készülék nem működtethető, ha nincs teljesen összeszerelve. Szerelje össze teljesen a készüléket.
- Ha az előlő panel nem csukódik be teljesen, nyomja meg a bekapcsolás gombot a távirányítón a készülék bekapcsolásához, majd kapcsolja ki újra, hogy teljesen becsukhassa az előlő panelt.

A készülék összeszerelése

1 Kapcsolja ki a készüléket.

2 Helyezze be az alsó rács akasztóit és az alsó rács horgait, és akassza be az alsó rácsot a beltéri egység alján található vágatokba, majd kézzel nyomja kattanásig az alsó rács horgait, hogy szorosan lezárja az alsó rácsot.

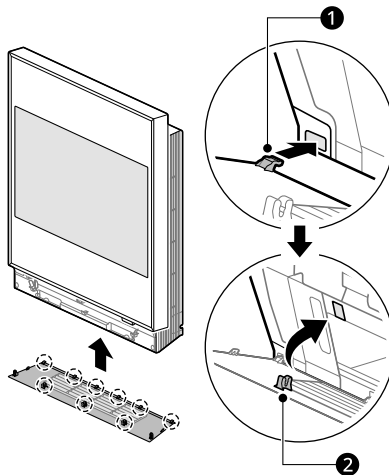

1 Alsó rács akasztó (6 darab)

2 Alsó rács horgok (3 darab)

- 3** Rögzítse az alsó rácsot a két csavarral.

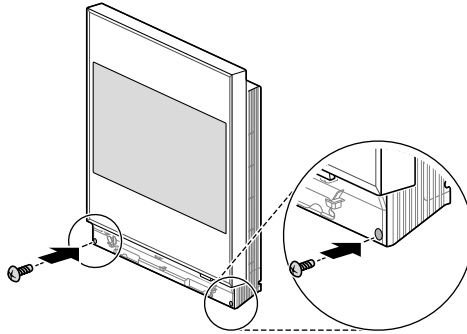

- 4** Húzza finoman előre az elülső keretet, majd emelje fel, ezután akassza rá az elülső panel kampóját az alsó panel akasztójára (alul).

- Ellenőrizze, hogy az elülső panelen lévő három kampó megfelelően illeszkedik-e a három helyre az alsó panel alsó részén.

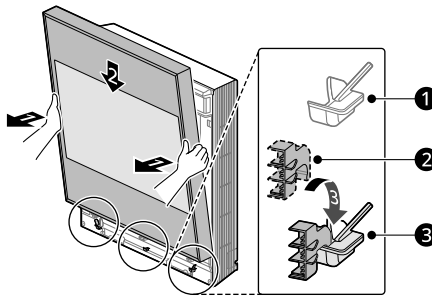

- 1 Alsó panel akasztó (felül)
- 2 Elülső panel horog
- 3 Alsó panel akasztó (alul)

- 5 Csupja be az elülső panelt, kézzel benyomva.

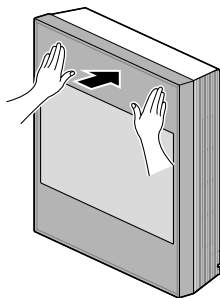

- 6 Csatlakoztassa az alsó keretet az elülső panel aljához, majd nyomja kézzel a helyére az alsó keret mindkét végét, kattanásig.

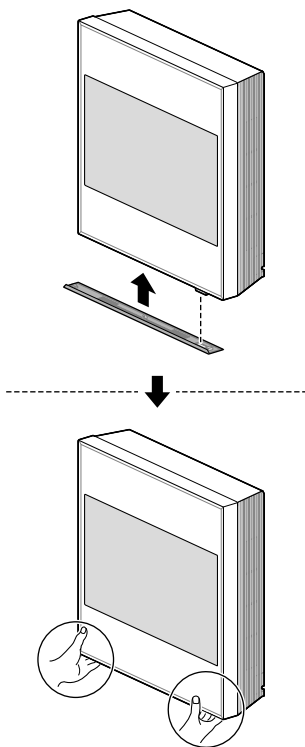

⚠ VIGYÁZAT

- Ne erővel szedje szét vagy szerelje össze a készüléket. Ilyen esetben megrongálódhat a készülék.

- Ne erővel nyomja lefelé az alsó keret két végét. Ilyen esetben megrongálódhat az alsó rész.

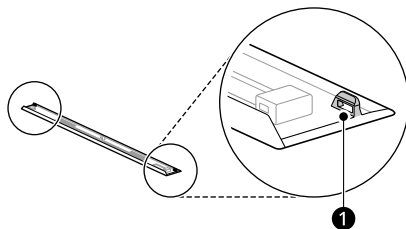

1 Rések az alsó keretben

MEGJEGYZÉS

- Biztonsági okokból a készülék nem működtethető, ha nincs teljesen összeszerelve. Szerelje össze teljesen a készüléket.
- Ha az elülső panel nem csukódik be teljesen, nyomja meg a **Bekapcsolás** gombot a távirányítón a készülék bekapcsolásához, majd kapcsolja ki újra, hogy teljesen becsukhassa az elülső panelt.

HIBAEELHÁRÍTÁS

Mielőtt hívná a szervizszolgálatot

Mielőtt a szervizközpontot hívná, ellenőrizze az alábbiakat. Ha a probléma továbbra is fennáll, vegye fel a kapcsolatot a helyi szervizközponttal.

MEGJEGYZÉS

- Az adott modelltől függően bizonyos funkciók nem támogatottak.

Öndiagnosztikai funkció

A berendezés beépített **öndiagnosztikai** funkcióval rendelkezik. Meghibásodás esetén a beltéri egység LED lámpája 2 másodperces időközökkel villogni kezd. Ilyen esetben vegye fel a kapcsolatot a helyi forgalmazóval vagy a szervizközponttal.



Működtetés



| Tünetek | Lehetséges ok és megoldás |
|--|---|
| A berendezés nem a megszokott módon működik. | Égett szag és furcsa hang jön a berendezésből. <ul style="list-style-type: none"> • Kapcsolja ki a berendezést, kapcsolja ki vagy csatlakoztassa le a tápellátást, és vegye fel a kapcsolatot a szervizközponttal. |
| | Víz folyik a beltéri egységből, még akkor is, ha alacsony a páratartalom. <ul style="list-style-type: none"> • Kapcsolja ki a berendezést, kapcsolja ki vagy csatlakoztassa le a tápellátást, és vegye fel a kapcsolatot a szervizközponttal. |
| | A tápkábel megsérült, vagy túl sok hő generál. <ul style="list-style-type: none"> • Kapcsolja ki a berendezést, kapcsolja ki vagy csatlakoztassa le a tápellátást, és vegye fel a kapcsolatot a szervizközponttal. |
| | Egy kapcsoló, áramkör megszakító (biztonsági, testelő) vagy biztosíték nem megfelelően működik. <ul style="list-style-type: none"> • Kapcsolja ki a berendezést, kapcsolja ki vagy csatlakoztassa le a tápellátást, és vegye fel a kapcsolatot a szervizközponttal. |
| | A berendezés az öndiagnosztika következtében hibakódot generál. <ul style="list-style-type: none"> • Kapcsolja ki a berendezést, kapcsolja ki vagy csatlakoztassa le a tápellátást, és vegye fel a kapcsolatot a szervizközponttal. |
| A ventilátor fordulatszámát nem lehet beállítani. | A Gyors mód van kiválasztva. <ul style="list-style-type: none"> • Egyes működési módokban nem állítható a ventilátor fordulatszám. Válasszon ki olyan üzemmódot, ahol be lehet állítani a ventilátor fordulatszámát. |

| Tünetek | Lehetséges ok és megoldás |
|---|--|
| Nem lehet beállítani a hőmérsékletet. | <p>A Ventilátor mód vagy a Gyors mód van kiválasztva.</p> <ul style="list-style-type: none"> Egyes működési módokban nem állítható be a hőmérséklet. Válasszon ki olyan üzemmódot, ahol be lehet állítani a hőmérsékletet. |
| A berendezés leáll az üzemelés során. | <p>A berendezés hirtelen kikapcsolt.</p> <ul style="list-style-type: none"> Lehetséges, hogy lejárt a kikapcsolás időzítő funkció, ami kikapcsolja a berendezést. Ellenőrizze az időzítő beállításait. |
| | <p>Áramszünet volt a berendezés üzemelése során.</p> <ul style="list-style-type: none"> Várja meg, amíg az áram visszajön. Ha az automatikus újraindulás funkció engedélyezve van, a berendezés az áramszolgáltatás újbóli működését követő pár percen belül folytatni fogja a legutóbbiak szerinti üzemelését. |
| A berendezés nem működik. | <p>A készülék ki van húzva.</p> <ul style="list-style-type: none"> Ellenőrizze, hogy a tápkábel be van-e dugva az aljzatba, vagy be vannak-e kapcsolva a leválasztók. |
| | <p>Kiégett egy biztosíték vagy nincs tápellátás.</p> <ul style="list-style-type: none"> Cserélje ki a biztosítékot, vagy ellenőrizze, nem oldott-e ki az áramkör megszakító. |
| | <p>Áramszünet történt.</p> <ul style="list-style-type: none"> Ha áramszünet van, kapcsolja ki a berendezést. Ha az áramszolgáltatás helyreállt, várjon 3 percet, majd kapcsolja be a berendezést. |
| | <p>Túl magas vagy túl alacsony a feszültség.</p> <ul style="list-style-type: none"> Ellenőrizze, nem oldott-e ki az áramkör megszakító. |
| | <p>A berendezés automatikusan kikapcsolt egy előre beállított időben.</p> <ul style="list-style-type: none"> Kapcsolja be a készüléket. |
| | <p>A vezeték nélküli távirányító elembeállítása helytelen.</p> <ul style="list-style-type: none"> Győződjön meg arról, hogy az elemeket a megfelelő irányban helyezte be a vezeték nélküli távirányítóba. Ha az elemeket megfelelően helyezte el, de a berendezés továbbra sem működik, akkor cserélje ki az elemeket és próbálja meg újra. |
| A berendezésből nem áramlik ki hideg levegő. | <p>A levegő nem kering megfelelően.</p> <ul style="list-style-type: none"> Győződjön meg arról, hogy a berendezés előtt nincs semmilyen függöny, redőny vagy olyan bútordarab, ami azt eltakarná. |
| | <p>A levegőszűrő szennyezett.</p> <ul style="list-style-type: none"> A levegőszűrőt kéthetente tisztítsa meg. További tudnivalóért lásd a „ClevegőszűrőLevegőszűrő megtisztítása” című részt. |

| Tünetek | Lehetséges ok és megoldás |
|---|--|
| A berendezésből nem áramlik ki hideg levegő. | A helyiség hőmérséklete túl magas. <ul style="list-style-type: none"> Nyaranta előfordulhat, hogy a beltéri levegő lehűtése némi időt vesz igénybe. Ebben az esetben válassza ki a Gyors hűtés módot a beltéri levegő gyors lehűtésére. |
| | A hideg levegő kiszökik a helyiségből. <ul style="list-style-type: none"> Győződjön meg arról, hogy a hideg levegő nem szökik ki a szobában a szellőzőpontokon keresztül. |
| | A kívánt hőmérséklet magasabb, mint az aktuális hőmérséklet. <ul style="list-style-type: none"> Állítsa a kívánt hőmérséklet értékét egy szinttel alacsonyabbra az aktuális hőmérsékletnél. |
| | Fűtőforrás található a közelben. <ul style="list-style-type: none"> Kerülje a légkondicionáló működése során az olyan fűtőelemeket, mint az elektromos tűzhely vagy a gázégő. |
| | A Ventilátor mód van kiválasztva. <ul style="list-style-type: none"> A Ventilátor üzemmódban a levegő a beltéri levegő hűtése vagy fűtése nélkül áramlik ki a berendezésből. Kapcsolja át az üzemmódot hűtés üzemmódra. |
| | A külső hőmérséklet túl magas. <ul style="list-style-type: none"> Elképzelhető, hogy a hűtőhatás nem elegendő. |

Kijelző

| Tünetek | Lehetséges ok és megoldás |
|---|--|
| Bekapcsoltam a készüléket, de semmi sem jelenik meg a készülék kijelzőjén. | Kikapcsolta a képernyőt? <ul style="list-style-type: none"> Nyomja meg és tartsa lenyomva 3 másodpercig a(z)  gombot a távirányítón a termék képernyőjének bekapcsolásához. |
| A távirányító mutatójának sebessége lehet túl lassú vagy túl gyors. | Beállította a mutató sebességét a távirányítóján? <ul style="list-style-type: none"> Nyomja meg a  gombot a kezdőképernyő alján, majd állítsa be a Rendszer > Nyelv és > Mutató sebesség bevitel gombot. |
| Foltokat látok a képernyőn. | A készülék képernyője LCD panel? <ul style="list-style-type: none"> A készülék használata során számos pixelpont (piros, zöld, kék, fehér, fekete) jelenhet meg a képernyőn. Ez a jelenség az LCD panel jellemzői miatt látható, és semmi köze sincs a monitor teljesítményéhez. Ez nem üzemzavar, biztonságosan használhatja. |

| Tünetek | Lehetséges ok és megoldás |
|---|---|
| Ha kicseréli a képernyőt, akkor is megmaradhat az előző képernyő utóképe. | <p>Hosszú ideig használta ugyanazt a képernyőt?</p> <ul style="list-style-type: none"> Ha hosszú ideig megtartja ugyanazt a képernyőt, az előző képernyő utóképe megmaradhat a képernyő cseréje után is. Nyomja meg és tartsa lenyomva 3 másodpercig a(z)  gombot a távirányítón a készülék képernyőjének kikapcsolásához és bekapcsolásához. Az előző képernyő utóképe eltűnik. |
| Amképernyő túl világos vagy túl sötét, nem látom jól. | <p>Beállította a képernyő fényerejét?</p> <ul style="list-style-type: none"> Állítsa be a képernyő fényerejét benyomva a Képernyő fényereje gombot a kezdőképernyő alján, a távirányító segítségével. |
| A képernyővédő óra képernyőre változik. | <p>Bekapcsolta az éjszakai nézet módot?</p> <ul style="list-style-type: none"> Amikor beállítja az éjszakai óra módot, a képernyővédő óra képernyőre vált a beállított időtartamra. Ha nem akarja használni az éjszakai nézet módot, nyomja meg a(z)  gombot a kezdőképernyő alján, és kapcsolja ki az éjszakai nézet módot a kezdőképernyőn. |

Teljesítmény

| Tünetek | Lehetséges ok és megoldás |
|--|--|
| A beltéri egység továbbra is működik, még akkor is, ha a berendezést kikapcsolták. | <p>Az Automata tisztítás+ funkció működik.</p> <ul style="list-style-type: none"> Hagyja működni az Automata tisztítás+ funkciót, mert az eltávolítja a beltéri egységben található nedvességet. Ha nem szeretné alkalmazni ezt a funkciót, kapcsolja ki a beltéri egységet. |
| A beltéri egységen található légkimenet párát bocsát ki. | <p>A készülékből származó lehűtött levegőből keletkezik a pára.</p> <ul style="list-style-type: none"> Ha lecsökken a helyiség hőmérséklete, ez a jelenség megszűnik. |
| Víz szivárog a kültéri egységből. | <p>A fűtő üzemmódban kondenzációs víz csöpög a hőcserélőből.</p> <ul style="list-style-type: none"> Ehhez egy leeresztő tömlőt kell felszerelni az alap edény alá. Lépjen kapcsolatba a telepítővel. |
| A berendezést zajt ad ki, vagy vibrál. | <p>A visszafordító szelep mozgása miatt kattánót lehet hallani, amikor a berendezés működni kezd, vagy leáll.</p> <p>Recsegő hang: A beltéri egység műanyag alkatrészei recsegnek, ha a hirtelen hőmérséklet-változás hatására összehúzódnak vagy kitágulnak.</p> <p>Áramló vagy fújó hang: Ez a berendezésben áramló hűtőközeg hangja.</p> <ul style="list-style-type: none"> A működés alatt vagy után a zaj normális jelenség. Nem jelent hibás működést. |

| Tünetek | Lehetséges ok és megoldás |
|---|--|
| A beltéri egységnek szaga van. | <p>A berendezés beszívhat bizonyos szagokat (pl. cigarettafüstöt), amit azután a légáramlással együtt kibocsát.</p> <ul style="list-style-type: none"> Ha a szag nem tűnik el, akkor meg kell mosnia a szűrőt. HA ez sem segít, akkor a hőcserélő megtisztítására vegye fel a kapcsolatot a szervizközponttal. |
| A berendezésből nem áramlik ki meleg levegő. | <p>Ha a fűtés mód beindul, a függőleges légterelő csaknem teljesen zárva van, nem jön ki levegő, még akkor sem, ha a kültéri egység üzemel.</p> <ul style="list-style-type: none"> Ez normális jelenség. Várjon, amíg a berendezés már annyi meleg levegőt generált, hogy azt át tudja fűjni a beltéri egységen keresztül. |
| | <p>A kültéri egység fagymentesítés módban van.</p> <ul style="list-style-type: none"> A fűtés módban jég és zúzmara rakódik le a tekerceken, ha a külső hőmérséklet lecsökken. A fagymentesítés móddal csökkenthető a tekercsen található jég mennyisége. Ez az üzemmód kb. 15 perc alatt fut le. |
| | <p>A külső hőmérséklet túl alacsony.</p> <ul style="list-style-type: none"> Elképzeltető, hogy a fűtőhatás nem elegendő. |

Wi-Fi

| Tünetek | Lehetséges ok és megoldás |
|--|--|
| Az otthoni berendezés és az okostelefon nem kapcsolódik a Wi-Fi-hálózathoz. | <p>A csatlakoztatni kívánt Wi-Fi jelszava helytelen.</p> <ul style="list-style-type: none"> Keresse meg az okostelefonjához csatlakozó Wi-Fi-hálózatot, távolítsa el, majd regisztrálja a berendezést a(z) LG ThinQ alkalmazásban. |
| | <p>A mobil adatforgalom az okostelefonon be van kapcsolva.</p> <ul style="list-style-type: none"> Kapcsolja ki okostelefonja mobildatait és a Wi-Fi-hálózaton keresztül regisztrálja a berendezést. |
| | <p>A vezeték nélküli hálózat neve (SSID) helytelenül van beállítva.</p> <ul style="list-style-type: none"> A vezeték nélküli hálózat nevének (SSID) ékezet nélküli (angol) betűkből, valamint számokból kell állnia. (Ne használjon speciális karaktereket.) |
| | <p>Az útválasztó frekvenciája nem 2,4 GHz.</p> <ul style="list-style-type: none"> A rendszer kizárólag a 2,4 GHz-es útválasztó frekvenciát támogatja. Állítsa be a vezeték nélküli routert 2,4 GHz-re, majd csatlakoztassa a berendezést a vezeték nélküli routerhez. Az router frekvenciáját az internetszolgáltatótól vagy az útválasztó gyártójától tudhatja meg. |
| | <p>A berendezés és a router közötti távolság túl nagy.</p> <ul style="list-style-type: none"> Ha a berendezés és a router közötti távolság túl nagy, a jel gyenge lehet és a rendszer esetleg hibásan konfigurálhatja a csatlakozást. Helyezze közelebb az routert a berendezéshez. |

Megjegyzés

Megjegyzés

Megjegyzés

