

Magyarország
hu

 remeha



Felhasználói kézikönyv

Digitális óra termosztát

eTwist

Kedves Végfelhasználó!

Köszönjük, hogy ezt az eTwist készüléket választotta. Az eTwist, illetve egy alkalmazás használatával is szabályozhatja otthonának fűtését. Ezzel az eTwist készülékkel Ön irányíthatja otthona hőmérsékletének szabályozását. Minden az Ön kényelméről szól, kívánsága szerint.

Ez a kézikönyv könnyen használható információkat tartalmaz, és a beszerelőkhöz, illetve a végfelhasználókhoz szól.

Használja a kézikönyvet a szükséges tudnivalókhöz való gyors hozzáféréshez. Saját biztonsága és az eTwist optimális teljesítőképessége érdekében javasoljuk, hogy először olvassa át a kézikönyvet.

A kézikönyv folyamatosan változik, az online változat mindig a legfrissebb. Nyomatott másolat használata esetén ellenőrizze a weboldalon a legfrissebb változatot. A kapcsolati adatok a hátlapon találhatóak.

Reméljük, hogy elégedett lesz az eTwist használatával.

Tartalom

1	A kézi menü	7
2	Bevezetés	10
2.1	A kézikönyvben használt szimbólumok	10
2.2	Az eTwist bemutatása	11
2.3	Az eTwist és a hozzá való alkalmazás	12
2.4	Újdonságok az eTwist vonatkozásában	12
2.5	Az eTwist használatának módja	12
2.5.1	Az elfordítható tárcsa és a gombok használata	13
2.5.2	Belépés a főmenübe és a menüelemekbe	13
2.5.3	Belépés a gyors hozzáférési menübe és menüelemekbe	14
2.5.4	Visszatérés az előző lépéshez vagy a kezdőképernyőhöz	14
2.5.5	Lapozás a menüelemek között és beállítások módosítása	15
2.5.6	A képernyőn nem látható információ	16
2.6	A kijelző leírása	17
2.6.1	A kijelző ikonjainak leírása	18
2.6.2	A fő képernyő megjelenésének testre szabása	22
2.7	Üzenetek a kijelzőn	23
2.8	Zónakiválasztás	24
2.9	Jelenlét-érzékelés	24
3	Általános használat	25
3.1	Az üzemmód gyors megváltoztatása	25
3.2	A helyiség hőmérsékletének módosítása	26
3.2.1	A hőmérséklet módosítása kézi üzemmódban	26
3.2.2	A hőmérséklet megváltoztatása rövid időre ütemezés módban	27
3.3	Hőmérséklet-ütemezés létrehozása a helyiség-hőmérséklet szabályozása céljából	28
3.3.1	Egy hőmérséklet-ütemezéshez tartozó napok megváltoztatása	28
3.3.2	Egy hőmérséklet-ütemezéshez tartozó nap másolása	32

3.3.3	Másik hőmérséklet-ütemezés kiválasztása	33
3.4	A zónahőmérsékletek módosítása	34
3.5	Feltöltés	34
3.5.1	Manuális feltöltés	35
3.5.2	Automatikus feltöltés	35
3.6	Szabadság ütemezés beállítása	36
3.6.1	Szabadság ütemezés létrehozása	36
3.6.2	Szabadság ütemezésének módosítása	38
3.6.3	Szabadság ütemezés törlése	39
3.7	A kandalló üzemmód aktiválása	40
3.8	A fagyvédelmi üzemmód aktiválása	40
3.9	A központi fűtés be- és kikapcsolása	42
3.9.1	Átkapcsolás hűtés módra	42
3.10	Átkapcsolás auto módba	42
4	Testre szabás	44
4.1	A meleg víz beállításai	44
4.1.1	A meleg víz hőmérsékletének módosítása	44
4.1.2	A meleg víz komfort mód beállítása	45
4.1.3	A csökkentett (energiatakarékos) meleg víz mód beállítása	45
4.1.4	A melegvíz-ütemezés módosítása	46
4.2	Az eTwist beállításai	47
4.2.1	A dátum és az idő beállítása	47
4.2.2	Ország és nyelv beállítása	48
4.2.3	A fő képernyő beállításai	49
4.2.4	Súgóüzenetek megjelenítése	49
4.2.5	Jelenlét-érzékelő	50
4.2.6	Az aktuális vagy a célhőmérséklet megjelenítése	51
4.2.7	Gyermekzár	51
4.2.8	Tevékenység nevének megváltoztatása	52
4.2.9	Zónanév megváltoztatása	54

4.2.10	A kijelző beállításainak módosítása	55
4.2.11	Az internetes időszinkronizálás engedélyezése	56
4.2.12	Nyári időszámítás engedélyezése	57
4.2.13	A mértékegységrendszer megváltoztatása	57
4.3	Az eTwist kapcsolatai	58
4.3.1	WIFI-kapcsolat létrehozása	58
4.3.2	Az alkalmazás letöltése	60
4.3.3	Az alkalmazás és az eTwist csatlakoztatása	61
4.3.4	Otthonautomatizálási alkalmazás csatlakoztatása az eTwist-hez	62
4.3.5	Szerelői hozzáférés regisztrálása	62
4.4	Speciális beállítások	63
4.4.1	Az alapértelmezett beállítások visszaállítása	63
4.4.2	A szoftverfrissítés ellenőrzése	64
4.4.3	Hőmérséklet-kalibrálás	64
4.4.4	Az előfűtés aktiválása	65
4.4.5	Az auto mód küszöbértékének beállítása	66
4.5	A szerelőre vonatkozó beállítások	66
4.5.1	A fűtési görbe módosítása	66
4.5.2	A szabályozási stratégia beállítása	68
4.5.3	A felfűtési sebesség beállítása	69
4.5.4	A lehűtési sebesség beállítása	70
4.5.5	A központi fűtés minimális teljesítményének beállítása	71
4.5.6	A központi fűtés maximális teljesítményének beállítása	72
4.5.7	A maximális használatimelegvíz-teljesítmény beállítása	73
4.5.8	Megelőző karbantartás regisztrálása	74
5	Üzenetek és adatok	76
5.1	Külső hőmérséklet	76
5.2	Energiafogyasztás	76
5.3	A szerelőre vonatkozó részletek	77
5.4	A berendezés adatai	78

5.5	Műszaki információ	78
5.6	A hibaüzenetek áttekintése	80
5.7	Szervizüzenet	81
5.8	Hibainformáció küldése a gyártónak	82
6	Telepítés	84
6.1	A rendszer áttekintése	84
6.1.1	Átjáróval ellátott berendezések	84
6.1.2	Átjáró nélküli rendszer	85
6.2	Standard szállítási tartalom	85
6.3	Előkészületek	86
6.4	Az átjáró telepítése	87
6.5	Az eTwist helye	88
6.6	Az eTwist telepítése	88
6.7	A beállítási folyamat	89
6.8	Szoftverfrissítés	90
7	Hibaelhárítás	91
7.1	Hibaüzenetek	91
7.2	Egyéb problémák és kérdések	91
8	Függelék	94
8.1	Felhasználási feltételek	94
8.2	Leselejtezés	95
8.3	Műszaki jellemzők	95
8.4	ErP adatok	97
8.4.1	Termékismertető adatlap	97

1 A kézi menü

ábra1 Bevezetés



Bevezetés

Ez a fejezet bemutatja Önnek a termosztátot. Alapvető információkat tartalmaz pl. a forgatható tárcsa és a gombok használatára, illetve a képernyőn megjelenő információ értelmezésére vonatkozóan.

→ Fejezet: Bevezetés, oldal 10

AD-3001023-01

ábra2 Általános használat



Általános használat

Ez a fejezet a termosztát napi használatában nyújt segítséget. A napi használatra vonatkozóan olyan útmutatásokat ad, mint pl. a hőmérsékletek módosítása a különböző üzemmódokban, illetve a szabályozási módok megváltoztatása.

→ Fejezet: Általános használat, oldal 25

AD-3001024-01

ábra3 Testre szabás

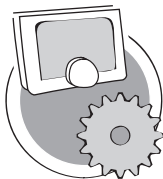

Testre szabás

Ez a fejezet a termosztát testre szabásában nyújt segítséget.

→ Fejezet: Testre szabás, oldal 44

AD-3001025-01

ábra4 Üzenetek és adatok

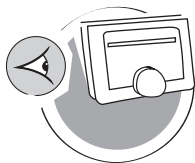

AD-3001026-01

Üzenetek és adatok

Ez a fejezet segít megtalálni a termosztátra és a rendszerre vonatkozó információkat és adatokat.

➔ Fejezet: Üzenetek és adatok, oldal 76

ábra5 Telepítés

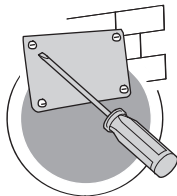

AD-3001027-01

Telepítés

Ez a fejezet a termosztát telepítéséhez és üzembe helyezéséhez nyújt segítséget.

➔ Fejezet: Telepítés, oldal 84

ábra6 Hibaelhárítás

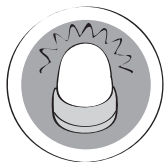

AD-3001028-01

Hibaelhárítás

Ez a fejezet segítséget nyújt, amikor probléma van a termosztáttal, és hibaüzenet jelenik meg a kezdőképernyőn.

➔ Fejezet: Hibaelhárítás, oldal 91

ábra7 Függelék



AD-3001029-01

Függelék

Ez a fejezet a termosztátra vonatkozóan nyújt bővebb műszaki információkat.

→ Fejezet: Függelék, oldal 94

2 Bevezetés



AD-3001023-01

Ez a fejezet bemutatja Önnek a termosztátot. Alapvető információkat tartalmaz pl. a forgatható tárcsa és a gombok használatára, illetve a képernyőn megjelenő információ értelmezésére vonatkozóan.

→ Következő fejezet: Általános használat, oldal 25

🏠 Első fejezet: A kézi menü, oldal 7

2.1 A kézikönyvben használt szimbólumok

Ez a kézikönyv különleges szimbólumokkal jelölt különleges utasításokat tartalmaz. Fordítson az ilyen szimbólumokkal jelölt részekre fokozott figyelmet.



Figyelmeztetés

Kisebbségi személyi sérülést eredményező veszélyes helyzetek kockázata.



Vigyázat

Anyagi károk kockázata.



Fontos

Figyelem: fontos információ.



Lásd

Hivatkozás más kézikönyvekre vagy jelen kézikönyv oldalaira.

2.2 Az eTwist bemutatása

Rendeltetészerű használat. Az eTwist készülék moduláló szobatermosztátként szolgál, amellyel hatékonyan szabályozhatók a fűtési és hűtési rendszerek. Vezetékkel kapcsolódik a berendezéshez. WIFI segítségével összekapcsolhatja az internettel, így mobil eszközével kezelheti az eTwist-et.



Figyelmeztetés

Ne használja az eTwist-et olyan rendszerekkel, amelyek nem felelnek meg a rendeltetészerű használat követelményeinek.

Egyszerű felhasználói interfész. A menüben lehet lapozni, kiválasztani az opciókat és belépni azokba, majd jóváhagyni a változtatásokat. Az eTwist csak két nyomógombbal rendelkezik, amelyek röviden vagy hosszan nyomhatók meg. A fel-le görgetéshez forgatható gomb áll rendelkezésre. Ilyen egyszerű!

A hőmérséklet szabályozása. A tervek változnak. Nem gond, szabályozza a hőmérsékletet igénye szerint, kézi vagy ütemezés módban. Akár rugalmasan is váltogathat három ütemezést. Szeretné mobil eszközét használni a házban vagy házon kívül bárhol? Az eTwist alkalmazás iOS és Android rendszerekhez elérhető.

Mit csináljak, ha ...? Azt akarom, hogy ...? Hogyan tudom ...? Elutazik szabadságra? Tűzet kíván gyújtani a kandallójában? A melegvíz-előállítás fokozására van szüksége? Vagy rövid idejű hőmérséklet-változtatást akar? A legtöbb válasz megtalálható az „Általános használat” c. fejezetben.



További információkért lásd

Általános használat, oldal 25

2.3 Az eTwist és a hozzá való alkalmazás

ábra8

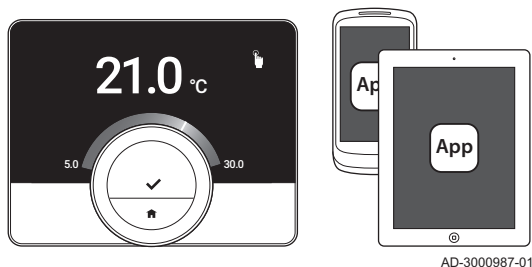

Otthonának klímája a kényelem része; az eTwist révén Önnek lehetősége van otthona hőmérsékletének szabályozására a kívánt módon.

Ha a klíma szabályozását illetően mobil eszköz (pl. okostelefon vagy tablet) használatát részesíti előnyben, akkor letöltheti az eTwist alkalmazást, és csatlakoztathatja a mobil eszközt az eTwist-hez. Otthonautomatizálási alkalmazását is csatlakoztathatja az eTwist-hez.



Fontos

Az eTwist megbízható kapcsolatot igényel az otthonában levő többi eszközhöz (pl. berendezéshez, WIFI-routerhez).

2.4 Újdonságok az eTwist vonatkozásában

Ez a dokumentum az eTwist 1.53 jelű szoftverváltozatán alapul. A használattal kapcsolatban egy új lehetőség van:

- Az eTwist hosszabb ideig marad aktív, mielőtt készenléti üzemmódba lépne.
- Számos pontban tökéletesítést végeztünk.

A kézikönyvet kiegészítettük a Szervizüzenet témakörrel.

2.5 Az eTwist használatának módja

Az eTwist csak előzetes telepítés után használható.



További információkért lásd

Telepítés, oldal 84

2.5.1 Az elfordítható tárcsa és a gombok használata

ábra9

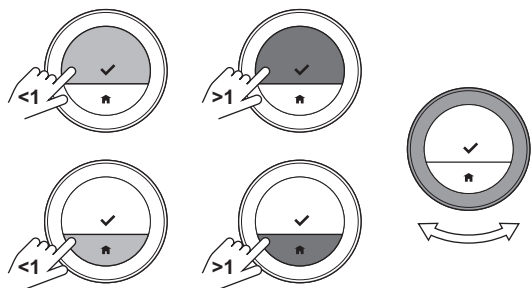

AD-3000988-01

Az elfordítható tárcsa két gombbal rendelkezik: a felső a választógomb, az alsó pedig az alaphelyzet gomb. A gombok rövid vagy hosszú idejű megnyomása különböző műveleteket indít el, ahogyan az ebben a kézikönyvben látható.

- **Rövid gombnyomás:** A gomb egy másodpercnél rövidebb ideig történő nyomása (<1).
- **Hosszú gombnyomás:** A gomb egy másodpercnél hosszabb ideig történő nyomása (>1).
- **Forgatható tárcsa:** A tárcsa elfordításával menük, almenük és beállítások választhatók ki és állíthatók be.

ábra10

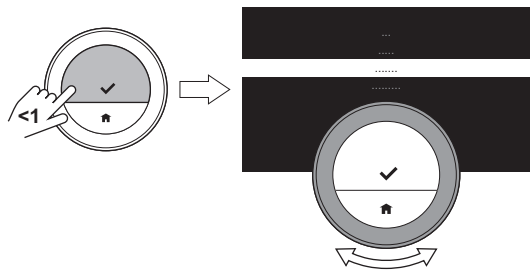

AD-3000989-01

2.5.2 Belépés a főmenübe és a menüelemekbe

A főmenü hozzáférést biztosít az összes almenühöz és beállításhoz.

- A kezdőképernyőről a főmenübe való belépéshez nyomja meg röviden a választógombot.
- A tárcsa előre- vagy hátrafordításával válassza ki a menüelemet.
- A választás jóváhagyásához nyomja meg röviden a választógombot.

ábra11

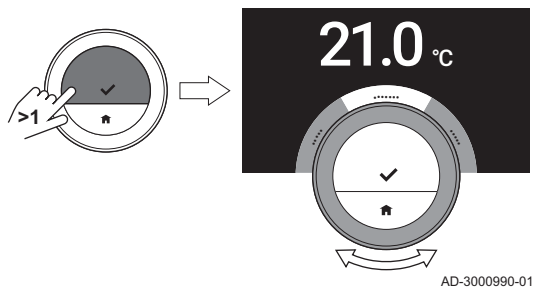

2.5.3 Belépés a gyors hozzáférési menübe és menüelemekbe

A gyors hozzáférési menü a menüelemek kiválasztásához biztosít hozzáférést.

- Tartsa nyomva hosszan a választógombot a kezdőképernyőről a gyors hozzáférési menübe való belépéshez.
- A tárcsa előre- vagy hátrafordításával válassza ki a menüelemet.
- A választás jóváhagyásához nyomja meg röviden a választógombot.

ábra12

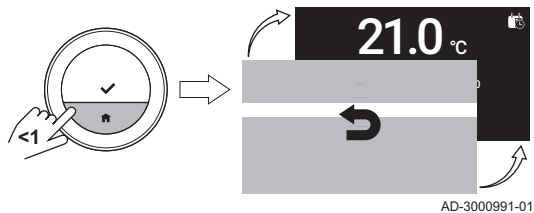

2.5.4 Visszatérés az előző lépéshez vagy a kezdőképernyőhöz

Visszatérhet a menü előző lépéséhez vagy azonnal a kezdőképernyőhöz.

1. Nyomja meg röviden a gombot az előző lépéshez való visszatéréshez.

ábra13

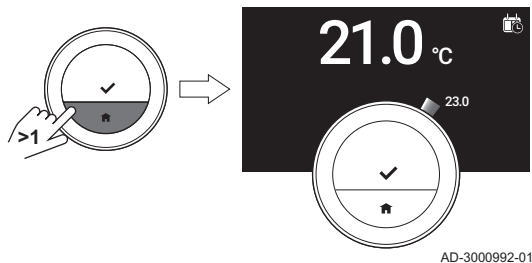

AD-3000992-01

2. Nyomja meg hosszan a gombot a kezdőképernyőhöz való visszatéréshez.

ábra14

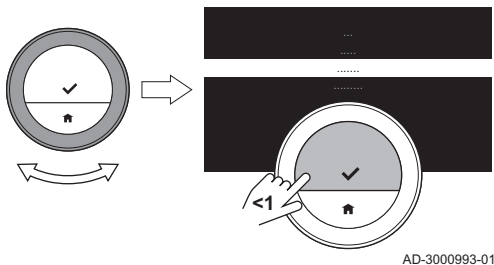

AD-3000993-01

2.5.5 Lapozás a menüelemek között és beállítások módosítása

Az elfordítható tárcsával lapozhat a menüelemek között, és módosíthatja az értékeket, a hőmérsékleteket és az időbeállításokat.

1. A menüelemek közötti lapozáshoz fordítsa el a tárcsát.
2. Válassza ki a módosítandó menüelemet.
3. A választás jóváhagyásához nyomja meg röviden a választógombot.
4. Az almenüelemek közötti lapozáshoz fordítsa el a tárcsát.
5. Válassza ki a módosítandó almenüelemet.
6. A választás jóváhagyásához nyomja meg röviden a választógombot.

ábra15

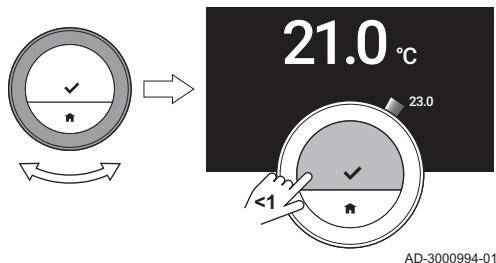

ábra16

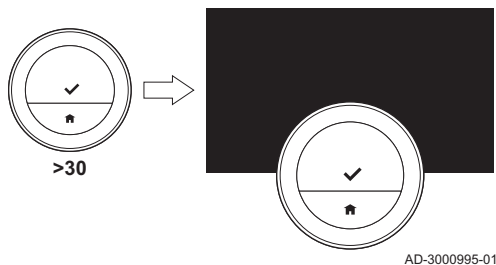

7. A beállítás megváltoztatásához fordítsa el a tárcsát.
8. A választás jóváhagyásához nyomja meg röviden a választógombot.

2.5.6 A képernyőn nem látható információ

A kijelző elsötétül, ha 30 másodpercig:

- nem használják a tárcsát,
- nem használják a kiválasztó gombot,
- nem használják az alaphelyzet gombot, és
- senki nem mozog az eTwist előtt.

30 másodperc után a kijelző sötét, de az eTwist továbbra is működik, és semmilyen információ nem veszik el.

Ha az eTwist készüléket összesen 3 percig nem működtetik, akkor készenléti üzemmódba lép. Ilyenkor az összes nem jóváhagyott beállítás vagy kiválasztás elveszik.

i Fontos

- A kijelző aktiválásához nyomja meg valamelyik gombot, fordítsa el a tárcsát, vagy működtesse a jelenlét-érzékelőt.
- Aktiválás után az eTwist a kezdőképernyőt mutatja.
- Kiszállításkor a jelenlét-érzékelő aktív. A jelenlét-érzékelés kikapcsolható.



További információkért lásd

Jelenlét-érzékelő, oldal 50

2.6 A kijelző leírása

ábra17

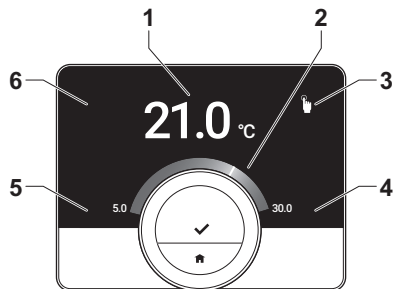

AD-3000996-01

- 1 Aktuális hőmérséklet (vagy célhőmérséklet)
- 2 Hőmérsékleti skála
- 3 A szabályozási mód ikonja
- 4 A fő képernyő információs panelje
- 5 A fő képernyő információs panelje
- 6 Feltöltés szükséges ikon, Zóna ikon vagy Hiba ikon

A fő képernyő hőmérsékleti skálája az aktuális és a célhőmérséklet közötti különbséget mutatja. A fehér vonal jelzi az aktuális hőmérsékletet. A célhőmérsékletet kis számjegyek jelzik a skála mellett. A hőmérsékleti skála akkor látható, ha az aktuális hőmérséklet különbözik a célhőmérséklettől.



Fontos

Az eTwist alapértelmezés szerint nagy betűmérettel jeleníti meg az aktuális hőmérsékletet. A hőmérséklet kijelzése módosítható, hogy a célhőmérséklet legyen látható.



További információkért lásd

A képernyőn nem látható információ, oldal 16











A fő képernyő beállításai, oldal 49



A kijelző beállításainak módosítása, oldal 55

2.6.1 A kijelző ikonjainak leírása



A kijelzőn előforduló ikonok (a rendszer konfigurációjától függően).







Tab.1 A szabályozási mód ikonjai

	Kézi mód: A kézi mód aktív	 Lásd Az üzemmód gyors megváltoztatása, oldal 25 A hőmérséklet módosítása kézi üzemmódban, oldal 26
	Fagyvédelmi mód: A fagyvédelmi mód aktív	 Lásd Az üzemmód gyors megváltoztatása, oldal 25 A fagyvédelmi üzemmód aktiválása, oldal 40
	Szabadság időszak: A szabadság időszak aktív	 Lásd Az üzemmód gyors megváltoztatása, oldal 25 Szabadság ütemezés beállítása, oldal 36
	Kandalló mód: A kandalló mód aktív	 Lásd Az üzemmód gyors megváltoztatása, oldal 25 A kandalló üzemmód aktiválása, oldal 40
	Hőmérséklet ütemezése: A hőmérséklet ütemezése aktív	 Lásd Az üzemmód gyors megváltoztatása, oldal 25 Hőmérséklet-ütemezés létrehozása a helyiség-hőmérséklet szabályozása céljából, oldal 28

	Rövid idejű hőmérséklet-módosítás: Az ütemezés mód rövid idejű hőmérséklet-módosításra megszakadt	 Lásd Az üzemmód gyors megváltoztatása, oldal 25 A hőmérséklet megváltoztatása rövid időre ütemezés módban, oldal 27
	Feltöltés: a rendszer kézi vagy automatikus feltöltése.	 Lásd Feltöltés, oldal 34
	Forgatható tárcsa: Forgatható tárcsa a hőmérséklet beállítására	 Lásd A hőmérséklet módosítása kézi üzemmódban, oldal 26 A hőmérséklet megváltoztatása rövid időre ütemezés módban, oldal 27



Tab.2 A fő képernyő ikonjai

	Dátum	 Lásd <ul style="list-style-type: none"> • A dátum és az idő beállítása, oldal 47 • A fő képernyő beállításai, oldal 49
	Idő	 Lásd <ul style="list-style-type: none"> • A dátum és az idő beállítása, oldal 47 • A fő képernyő beállításai, oldal 49
	Külső hőmérséklet	 Lásd <ul style="list-style-type: none"> • A fő képernyő beállításai, oldal 49 • Külső hőmérséklet, oldal 76



	A kazán állapota: Fűtési igény	 Lásd A fő képernyő beállításai, oldal 49
	A kazán állapota: A fűtés aktív	 Lásd A fő képernyő beállításai, oldal 49
	A berendezés üzemmódja: Be	 Lásd <ul style="list-style-type: none"> • A központi fűtés be- és kikapcsolása, oldal 42 • A fő képernyő beállításai, oldal 49
	A berendezés üzemmódja: Ki	 Lásd <ul style="list-style-type: none"> • A központi fűtés be- és kikapcsolása, oldal 42 • A fő képernyő beállításai, oldal 49
	A berendezés üzemmódja: Hűtés	 Lásd <ul style="list-style-type: none"> • Átkapcsolás hűtés módra, oldal 42 • A fő képernyő beállításai, oldal 49
	A berendezés üzemmódja: Automati- kus	 Lásd <ul style="list-style-type: none"> • Átkapcsolás auto módba, oldal 42 • A fő képernyő beállításai, oldal 49

Tab.3 Zónaikonok

	<p>Alagsor</p>	 <p>Lásd A zónahőmérsékletek módosítása, oldal 34 Zónanév megváltoztatása, oldal 54</p>
	<p>Hálószoba</p>	 <p>Lásd A zónahőmérsékletek módosítása, oldal 34 Zónanév megváltoztatása, oldal 54</p>
	<p>Konyha</p>	 <p>Lásd A zónahőmérsékletek módosítása, oldal 34 Zónanév megváltoztatása, oldal 54</p>
	<p>Nappali</p>	 <p>Lásd A zónahőmérsékletek módosítása, oldal 34 Zónanév megváltoztatása, oldal 54</p>
	<p>Dolgozószoba</p>	 <p>Lásd A zónahőmérsékletek módosítása, oldal 34 Zónanév megváltoztatása, oldal 54</p>

	Medence	 Lásd A zónahőmérsékletek módosítása, oldal 34 Zónanév megváltoztatása, oldal 54
	Általános	 Lásd A zónahőmérsékletek módosítása, oldal 34 Zónanév megváltoztatása, oldal 54

Tab.4 Hiba ikon

	Hibakijelző: A berendezés aktív hibát jelez	 Lásd A hibaüzenetek áttekintése, oldal 80 Hibaelhárítás, oldal 91
	Hibakijelző: A eTwist nem csatlakozik az internethez	 Lásd Az eTwist kapcsolatai, oldal 58

2.6.2 A fő képernyő megjelenésének testre szabása

A fő képernyő megjelenése két információs panel hozzáadásával (egy a forgatható tárcsa bal és egy a jobb oldalára) megváltoztatható.

Az információs paneleken a következők jeleníthetők meg:

- Idő és dátum
- A rendszerre vonatkozó részletes információk

A hőmérséklet kijelzése is módosítható, hogy az aktuális vagy a célhőmérséklet legyen látható.

**További információkért lásd**

A fő képernyő beállításai, oldal 49

Az aktuális vagy a célhőmérséklet megjelenítése, oldal 51

2.7 Üzenetek a kijelzőn

Az eTwist kijelzőjén számos üzenet jelenhet meg:

Tab.5 Üzenetek a kijelzőn

Üzenet	Jelentés
Súgóüzenet	A kijelzőn más üzemmódba váltás után súgóüzenet jelenhet meg. Az üzenet a gyors hozzáférési menü használatáról ad információt.
Szervizüzenet	A kijelzőn szervizüzenet jelenik meg, amikor a berendezés karbantartást igényel.
Hibaüzenet	A kijelzőn hibaüzenet jelenik meg, amikor a berendezés meghibásodott.

**Fontos**

A hibaüzenetben szereplő hibakódot a berendezés küldi.

**További információkért lásd**

Súgóüzenetek megjelenítése, oldal 49

Szervizüzenet, oldal 81

A hibaüzenetek áttekintése, oldal 80

2.8 Zónakiválasztás

Ha fűtési rendszerében több zóna található, akkor minden egyes zóna hőmérséklete szabályozható. Zóna lehet egy bizonyos helyiség vagy valamelyik szint. Ha mindegyik zónában van egy eTwist készülék, akkor az adott zónát a saját eTwist termosztátjával lehet szabályozni.

Ha van egy külső hőmérséklet-érzékelő és egy eTwist a rendszerben, akkor ezzel az eTwist termosztáttal lehet szabályozni az egyes zónák hőmérsékletét.

A zónák alapértelmezés szerinti elnevezése CircA, CircB stb. A nevek megváltoztatása az eTwist-ben vagy az alkalmazásban történhet.



További információkért lásd

A zónahőmérsékletek módosítása, oldal 34
Zónanév megváltoztatása, oldal 54

2.9 Jelenlét-érzékelés

ábra18

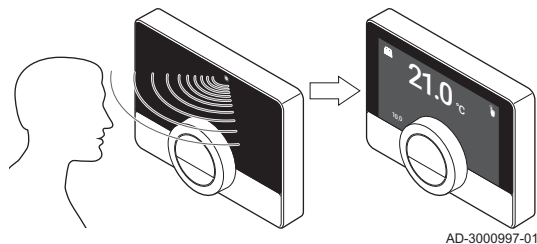

A kijelző fő képernyője kivilágosodik (5 másodpercre), ha a jelenlét-érzékelő azt észleli, hogy Ön az eTwist előtt tartózkodik vagy halad át. A jelenlét-érzékelő a beállítás menüben kikapcsolható.



További információkért lásd

Jelenlét-érzékelő, oldal 50

3 Általános használat



AD-3001024-01

Ez a fejezet a termosztát napi használatában nyújt segítséget. A napi használatra vonatkozóan olyan útmutatásokat ad, mint pl. a hőmérsékletek módosítása a különböző üzemmódokban, illetve a szabályozási módok megváltoztatása.

→ Következő fejezet: Testre szabás, oldal 44

← Előző fejezet: Bevezetés, oldal 10

🏠 Első fejezet: A kézi menü, oldal 7

3.1 Az üzemmód gyors megváltoztatása

ábra19

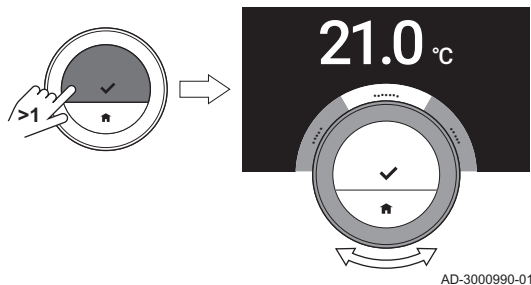

A vezérlés módja a hozzáférési menüből változtatható meg gyorsan.

1. Tartsa nyomva hosszan a választógombot a gyors hozzáférési menübe való belépéshez.
2. A tárcsa elfordításával válassza ki a kívánt üzemmódot.
3. A választás jóváhagyásához nyomja meg röviden a választógombot.

Tab.6 Lehetséges üzemmód és leírás

Kézi: A helyiség-hőmérséklet a forgatható tárcsával azonnal megváltoztatható.

Fagyvédelem: A helyiség hőmérsékletének beállítása azonos a fagyvédelmi hőmérséklet beállításával.

Szabadság: A helyiség hőmérsékletének beállítása a szabadság alatti hőmérséklet beállításával azonos.

Kandalló: Ugyanazon zóna többi helyisége fűtésének folytatása abban az esetben, ha kiegészítő hőforrás fűti azt a helyiséget, amelyben az eTwist található.

Ütemezés: A helyiség hőmérsékletét hőmérsékleti ütemezés vezérli.⁽¹⁾

(1) Ha több ütemezés van engedélyezve, akkor az 1 ... 3 jelű ütemezések láthatók.



További információkért lásd

A hőmérséklet módosítása kézi üzemmódban, oldal 26

A hőmérséklet megváltoztatása rövid időre ütemezés módban, oldal 27

Szabadság ütemezés beállítása, oldal 36

A kandalló üzemmód aktiválása, oldal 40

A fagyvédelmi üzemmód aktiválása, oldal 40

3.2 A helyiség hőmérsékletének módosítása

3.2.1 A hőmérséklet módosítása kézi üzemmódban

ábra20

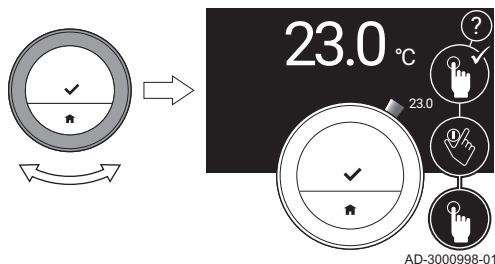

Kézi üzemmódban könnyen módosítható a helyiség-hőmérséklet.

1. Ellenőrizze, hogy az eTwist kézi üzemmódban működik-e (lásd a fő képernyő jobb felső sarkában levő ikont).
2. A hőmérséklet megváltoztatásához fordítsa el a tárcsát.
⇒ A tárcsa elfordítása közben a célhőmérsékletet normál (nem félkövér) karakterek mutatják. Néhány másodperc után az eTwist ismét a kezdőképernyőt mutatja az aktuális (vagy a cél-) hőmérséklettel, félkövér karakterekkel.

ábra21

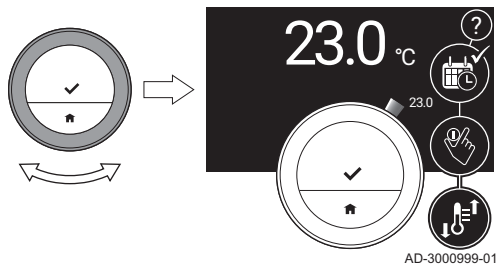

i Fontos

Ha az eTwist kézi üzemmódban van, akkor csak egy kiválasztott szabadság időszak képes automatikusan módosítani a helyiség-hőmérsékletet.

3.2.2 A hőmérséklet megváltoztatása rövid időre ütemezés módban

A hőmérséklet rövid időre megváltoztatható, ha az eTwist ütemezés módban van. A periódus végén az eTwist visszatér az ütemezett hőmérséklethez.

1. Ellenőrizze, hogy az eTwist ütemezés módban van-e: a fő képernyő jobb felső sarkában ikon látható.
2. A tárcsát elfordítva módosítsa a hőmérsékletet.
⇒ A kijelző a választott hőmérsékletet és a befejező időpontot mutatja (legfeljebb 24 óra az adott időponttól számítva).
3. Nyomja meg hosszan a választógombot a befejezés időpontjának módosításához.
4. Változtassa meg a periódust 0 és 24 óra között.

i Fontos

0 óra kiválasztásakor a rövid hőmérséklet-változás törlődik.

5. Erősítse meg a módosítást.

i Fontos

A beállított hőmérséklet a főmenü **Rövid hőmérséklet-módosítás törlése** pontjának kiválasztásával törölhető.

3.3 Hőmérséklet-ütemezés létrehozása a helyiség-hőmérséklet szabályozása céljából

A hőmérséklet-ütemezés lehetővé teszi a célhőmérséklet tetszés szerinti időpontban történő megváltoztatását. A hét minden napjára különböző ütemezés hozható létre.

Minden nap ütemezése tetszés szerint testre szabható:

- Módosítsa a kapcsolási időpontot.
- Válasszon másik tevékenységet két kapcsolási idő között.
- Változtassa meg egy tevékenység hőmérsékletét.
- Adjon hozzá maximum napi 6 kapcsolási időt.
- Távolítsa el akár az összes kapcsolási időt (egész napra állandó, az előző nap utolsó tevékenységének megfelelő hőmérsékletet eredményez).

Legfeljebb három heti ütemezés hozható létre. Például létrehozhat időütemezéseket:

- Egy hetet normál munkaórákkal.
- Egy hetet eltérő munkaórákkal.
- Egy olyan hetet, amikor többnyire otthon tartózkodik.

3.3.1 Egy hőmérséklet-ütemezéshez tartozó napok megváltoztatása

Módosíthat, törölhet és létrehozhat egy vagy több napra érvényes hőmérséklet-időtartamokat az időzítőprogramban. Például leszállíthatja a hőmérsékletet éjszakára vagy távolléte esetére. Az ütemezés minden időszakára beállíthatja a kapcsolási pontot és a tevékenységet (a hozzá tartozó hőmérséklettel).

1. Lépjen be a főmenübe.

ábra22

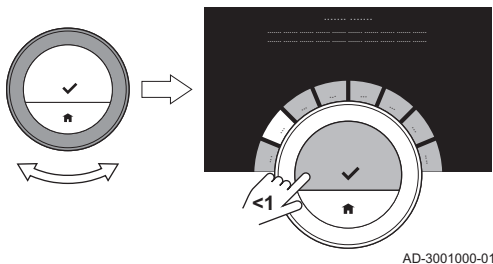

ábra23

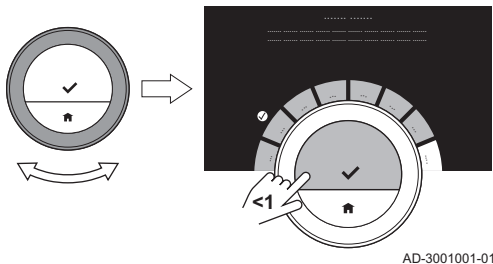

2. Kiválasztás

- Hőmérséklet ütemezésének módosítása
- Fűtési hőmérséklet ütemezésének módosítása
- Hűtési hőmérséklet ütemezésének módosítása

i Fontos

E lehetőségek megléte a berendezés típusától függ.

3. Ha több ütemezés van engedélyezve: Válassza a **1. ütemterv**, **2. ütemterv** vagy **3. ütemterv** lehetőséget.
4. Válassza ki és nyugtázza a programozni kívánt napo(ka)t.

i Fontos

- Egnél több nap kiválasztása esetén a napok a megfelelő napi ütemezéshez rendelődnek hozzá.
- Az ütemezés feletti sűgűszűveg segít a módosítások végrehajtásában.

5. A tárcsa **KÉSZ** helyzetbe való elfordításával és a választógomb megnyomásával nyugtázza a kiválasztott napo(ka)t.
6. Módosítson, hozzon létre vagy töröljön tevékenységeket és kapcsolási idűket.

i Fontos

Az alaphelyzet gomb rövid megnyomásával léphet vissza egy lépést.

■ Tevékenység módosítása

A napi ütemezésben az egy időtartamra érvényes hőmérsékletet a választott tevékenység határozza meg. A tevékenység módosításával másik célhőmérséklet beállítására kerül sor.



Fontos

A tevékenység módosításakor a kurzorok jelölik ki a módosított elemet.

1. A tárcsa elfordításával válassza ki a tevékenységet.
2. Erősítse meg a kiválasztást.
3. A tárcsa elfordításával válasszon másik tevékenységet, vagy hagyja így.
4. Erősítse meg a kiválasztást.
5. Módosítsa a tevékenységhez beállított hőmérsékletet, vagy hagyja így.



Fontos

- A tevékenységhez beállított hőmérséklet a hét minden olyan napjára azonos, amely napon az illető tevékenység használatos.
- A **Egyedi** tevékenység azonban különböző hőmérséklettel rendelkezhet a hét minden napján.

6. Erősítse meg a kiválasztást.



További információkért lásd

Tevékenység nevének megváltoztatása, oldal 52

ábra24

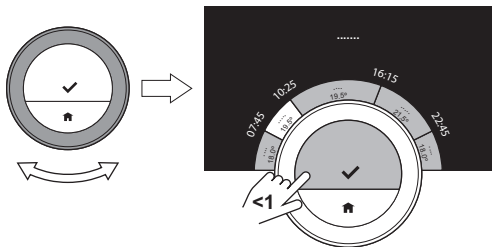

AD-3001002-01

ábra25

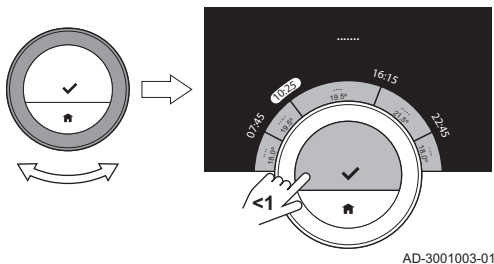

■ Kapcsolási időpont módosítása

A kapcsolási időpont az új tevékenység időtartamának kezdő időpontja a napi ütemezésben.



Fontos

A kapcsolási időpont módosításakor a kurzorok jelölik ki a módosított elemet.

1. A tárcsa elfordításával válassza ki a kapcsolási időpontot.
2. Erősítse meg a kiválasztást.
3. Módosítsa a kapcsolási időpontot.
4. Erősítse meg a kiválasztást.

■ Tevékenységek és kapcsolási idők hozzáadása és törlése

Tevékenységi időtartamok adhatók hozzá a napi ütemezéshez vagy távolíthatók el belőle.

ábra26

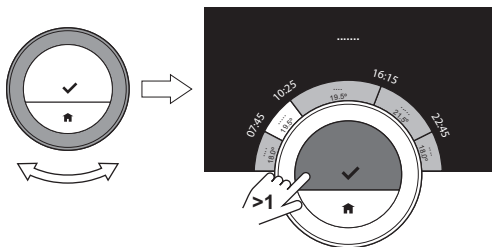

AD-3001030-01

ábra27

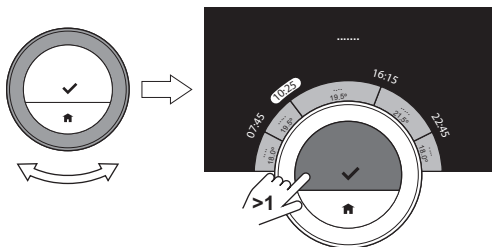

AD-3001031-01

1. Válasszon ki egy tevékenységet, és tartsa nyomva hosszan a kiválasztó gombot egy időtartam hozzáadásához.
⇒ Új időtartam jön létre a meglévő tevékenység időtartamának kezdő és befejező időpontjával.
2. Szükség esetén több időtartam hozzáadásához ismételje meg az 1. lépést.
3. Változtassa meg az új időtartam(ok) tevékenységét.
4. Szükség esetén változtassa meg az új időtartam(ok) kapcsolási időpontjait.

5. Válasszon ki egy kapcsolási időpontot, és az időtartam törléséhez tartsa nyomva hosszan a kiválasztó gombot.
6. A napi ütemezés mentéséhez a forgó tárcsával válassza a **KÉSZ** lehetőséget.

3.3.2 Egy hőmérséklet-ütemezéshez tartozó nap másolása

A hőmérsékleti ütemezés létrehozásának felgyorsítására egy nap ütemezését átmásolhatja más napokra.

1. Lépjen be a főmenübe.

2. Kiválasztás
 - **Hőmérséklet ütemezésének módosítása**
 - **Fűtési hőmérséklet ütemezésének módosítása**
 - **Hűtési hőmérséklet ütemezésének módosítása**



Fontos

Az almenük rendelkezésre állása a berendezéstől függ.

3. Ha több ütemezés van engedélyezve: Válassza a **1. ütemterv**, **2. ütemterv** vagy **3. ütemterv** lehetőséget.
4. Válassza ki a hét másolandó napját.
5. A tárcsa **KÉSZ** helyzetbe való elfordításával és a választógomb megnyomásával nyugtázza a kiválasztott nap(ka)t.
⇒ Megnyílik a nap ütemezése.
6. A tárcsa elfordításával válassza a **Másolás** lehetőséget.
7. Erősítse meg a kiválasztást.
⇒ Megnyílik a hét ütemezése.
8. Válassza ki a napo(ka)t, amely(ek)re másolni kívánja a nap ütemtervét.
9. A tárcsa **KÉSZ** helyzetbe való elfordításával és a választógomb megnyomásával nyugtázza a kiválasztott napo(ka)t.
⇒ A nap ütemterve a kiválasztott nap(ok)ra másolódott.

3.3.3 Másik hőmérséklet-ütemezés kiválasztása

Az Ön heti programja hetenként különböző lehet. Az eTwist három lehetséges ütemezés programozását teszi lehetővé. Beállíthatja, hogy melyik hőmérséklet-ütemezés aktív. Először engedélyeznie kell a több ütemezés használatát.

1. Lépjen be a főmenübe.
2. Válassza a **Beállítások** lehetőséget.

3. Válassza az **Több ütemezés engedélyezése** lehetőséget.
4. Lépjen be a főmenübe.
5. Válassza a **Aktív hőmérséklet-ütemezés kiválasztása** lehetőséget.
6. Válassza a **1. ütemterv**, **2. ütemterv** vagy **3. ütemterv** lehetőséget.
7. Erősítse meg a kiválasztást.
 - ⇒ A kiválasztott hőmérséklet-ütemezés aktívvá válik, ezt a fő képernyő jobb felső sarkában levő ikon mutatja.

3.4 A zónahőmérsékletek módosítása

Ha fűtési rendszerében több zóna található, akkor minden zóna hőmérséklete szabályozható.

1. Lépjen be a főmenübe.
2. Válassza a **Zóna választása** lehetőséget.
3. Erősítse meg a kiválasztást.
 - ⇒ Megjelennek a rendelkezésre álló zónák.
4. Válasszon ki egy zónát.
5. Erősítse meg a kiválasztást.
 - ⇒ Megjelenik a fő képernyő a kiválasztott zóna ikonjával és nevével.
6. A tárcsát elfordítva módosítsa a hőmérsékletet.
7. Erősítse meg a kiválasztást.

3.5 Feltöltés

Ha berendezése rendelkezik újratöltő egységgel, akkor kétféleképpen töltheti fel a rendszerét: automatikusan és manuálisan. Az automatikus és a manuális feltöltési opciót az eTwist alkalmazáson keresztül vagy a berendezés kezelőpaneljén választhatja ki.

3.5.1 Manuális feltöltés

Ha a víznyomás túlságosan leesik, akkor a kijelzőn figyelmeztetés jelenik meg: **A víznyomás túl alacsony. Töltse fel a rendszert az automatikus feltöltési menüben.**

1. Lépjen be a főmenübe.
2. Válassza a **Alacsony víznyomás** pontot.
3. Erősítse meg a kiválasztást.
4. Válassza az **OK** lehetőséget annak jóváhagyására, hogy a berendezés elkezdje a rendszer feltöltését.

ábra28

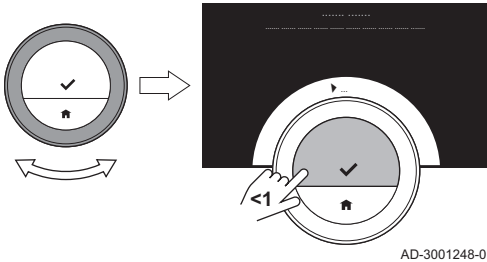

Fontos

- A feltöltés a maximális víznyomás elérésekor automatikusan leáll.
 - A feltöltés automatikusan leáll, és a kijelzőn hibaüzenet jelenik meg, ha a folyamat túl sokáig tart.
5. Válassza az **Megszakítás** lehetőséget, ha a maximális víznyomás elérése előtt le kívánja állítani a feltöltést.

3.5.2 Automatikus feltöltés

A víznyomás túlzott leesésekor az újratöltő egység elkezd feltölteni a rendszert. A feltöltés a maximális víznyomás elérésekor automatikusan leáll. A kijelzőn a következő üzenet látható: **Gratulálunk! A rendszere sikeresen feltöltve.**



Fontos

Ha a feltöltés túl sokáig tart, akkor automatikusan leáll, és a kijelzőn hibaüzenet jelenik meg.

3.6 Szabadság ütemezés beállítása

Ha hosszabb időre távozik, akkor csökkentheti a helyiség hőmérsékletét, hogy energiát takarítson meg. A szabadság üzemmód hőmérséklete felülírja az ütemezés vagy a kézi üzemmódban beállított hőmérséklet(ek)et.

3.6.1 Szabadság ütemezés létrehozása

Szabadság ütemezés a főmenün és a gyors hozzáférési menün keresztül hozható létre.

■ Szabadság ütemezés létrehozása a főmenün keresztül

1. Lépjen be a főmenübe.
2. Válassza az **Szabadság időszakának bevitelle** lehetőséget.
3. Erősítse meg a kiválasztást.
4. Állítsa be a szabadság időszak kezdetének és végének dátumát:
 - 4.1. Válasszon ki egy elemet.
 - 4.2. Erősítse meg a kiválasztást.
 - 4.3. Az elem megváltoztatásához fordítsa el a tárcsát.
 - 4.4. Erősítse meg a módosítást.

ábra29

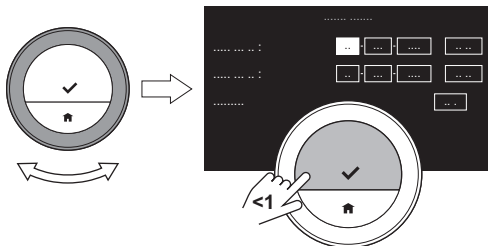

AD-3001249-01

5. Állítsa be a helyiség-hőmérsékletet a szabadság idejére:
 - 5.1. A tárcsa elfordításával válassza a **Hőmérséklet** lehetőséget.
 - 5.2. Erősítse meg a kiválasztást.
 - 5.3. A hőmérséklet megváltoztatásához fordítsa el a tárcsát.



Fontos

A rendszerében található fűtőberendezés határozza meg a szabadság időszak minimális hőmérsékletét.

- 5.4. Erősítse meg a módosítást.
 - ⇒ A kijelzőn a következő látható: **Szabadság időszaka beállítva.**A fő képernyő a szabadság ikont mutatja a jobb felső sarokban, amikor a szabadság időszak elkezdődik.



Fontos

A szabadság üzemmód a rendszer bármely másik berendezésére, pl. hűtőegységre vagy melegvíz-készítőre is beállítható.

■ Szabadság ütemezés létrehozása a gyors hozzáférési menü keresztül

1. Tartsa hosszan megnyomva a kiválasztó gombot.
2. Válassza a **Szabadság** lehetőséget.
3. Erősítse meg a kiválasztást.
4. Állítsa be a szabadság időszak kezdetének és végének dátumát:
 - 4.1. Válasszon ki egy elemet.
 - 4.2. Erősítse meg a kiválasztást.
 - 4.3. Az elem megváltoztatásához fordítsa el a tárcsát.
 - 4.4. Erősítse meg a módosítást.

5. Állítsa be a helyiség-hőmérsékletet a szabadság idejére:
 - 5.1. A tárcsa elfordításával válassza a **Hőmérséklet** lehetőséget.
 - 5.2. Erősítse meg a kiválasztást.
 - 5.3. A hőmérséklet megváltoztatásához fordítsa el a tárcsát.



Fontos

A rendszerében található fűtőberendezés határozza meg a szabadság időszak minimális hőmérsékletét.

- 5.4. Erősítse meg a módosítást.
 - ⇒ A kijelzőn a következő látható: **Szabadság időszaka beállítva.**



Fontos

A szabadság üzemmód a rendszer bármely másik berendezésére, pl. hűtőegységre vagy melegvíz-készítőre is beállítható.

3.6.2 Szabadság ütemezésének módosítása

A szabadság ütemezése a főmenün és a gyors hozzáférési menün keresztül módosítható.

■ A szabadság ütemezésének módosítása a főmenün keresztül

1. Lépjen be a főmenübe.
2. Válassza az **Szabadság időszakának bevitele** lehetőséget.
3. Erősítse meg a kiválasztást.
4. Válassza az **Szerkesztés** lehetőséget.
5. Erősítse meg a kiválasztást.
6. Módosítsa az időközt és/vagy a hőmérsékletet.
7. Válassza a **Mentés** lehetőséget.
8. Erősítse meg a módosítást.

■ A szabadság ütemezésének módosítása a gyors hozzáférési menün keresztül

1. Tartsa nyomva hosszan a választógombot a gyors hozzáférési menübe való belépéshez.
2. Válassza a **Szabadság** lehetőséget.
3. Erősítse meg a kiválasztást.
4. Válassza az **Szerkesztés** lehetőséget.
5. Erősítse meg a kiválasztást.
6. Módosítsa az időközt és/vagy a hőmérsékletet.
7. Válassza a **Mentés** lehetőséget.
8. Erősítse meg a módosítást.

3.6.3 Szabadság ütemezés törlése

A szabadság ütemezés a főmenün és a gyors hozzáférési menün keresztül törölhető.

■ A szabadság ütemezés törlése a főmenün keresztül

1. Lépjen be a főmenübe.
2. Válassza az **Szabadság időszakának bevitelle** lehetőséget.
3. Erősítse meg a kiválasztást.
4. A tárcsa balra fordításával válassza a **Törlés** lehetőséget.
5. Erősítse meg a kiválasztást.

■ A szabadság ütemezés törlése a gyors hozzáférési menün keresztül

1. Tartsa nyomva hosszan a választógombot a gyors hozzáférési menübe való belépéshez.
2. Válassza a **Szabadság** lehetőséget.
3. Erősítse meg a kiválasztást.

4. A tárcsa balra fordításával válassza a **Törlés** lehetőséget.
5. Erősítse meg a kiválasztást.

3.7 A kandalló üzemmód aktiválása

A kandalló üzemmód lehetővé teszi a rendszer által vezérelt helyiségek fűtésének folytatását, miközben másik hőforrás fűti azt a helyiséget, amelyben az eTwist található. Például tűz ég a kandallóban, vagy ha sok személy annyira felmelegíti a helyiséget, hogy a rendszer az összes helyiség fűtését leállítja.



Fontos

Kapcsolja be a kandalló üzemmódot a hőforrás aktiválása előtt.

1. Lépjen be a főmenübe.
2. Válassza az **Kandalló engedélyezése** lehetőséget.
3. Erősítse meg a kiválasztást.
 - ⇒ A fő képernyő jobb felső sarkában megjelenik a kandalló ikon.



Fontos

A kandalló üzemmód a főmenü **Kandalló letiltva** pontjának kiválasztásával kapcsolható ki.

3.8 A fagyvédelmi üzemmód aktiválása

Aktiválhatja a központi fűtés és a háztartási meleg víz funkció fagyvédelmi üzemmódját, ha télen hosszabb időre üresen marad a ház. A fűtési rendszer a lehető legnagyobb mértékű energiamegtakarítás érdekében a fagykárok elkerüléséhez éppen szükséges szinten fogja tartani a hőmérsékletet.

ábra30

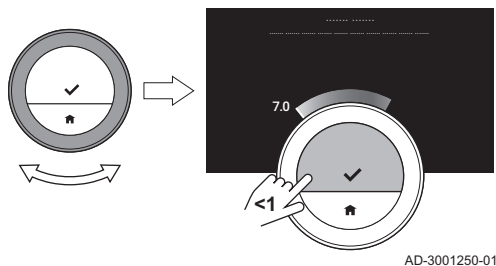

Vigyázat

A nem fűtött helyiségekben mégis előfordulhat fagyás. A fagyás megelőzésére nyissa ki a központi fűtési rendszer összes radiátorát és zónáját.

1. Lépjen be a főmenübe.
2. Válassza az **Fagyvédelem engedélyezése** lehetőséget.
3. Erősítse meg a kiválasztást.
⇒ A kijelzőn üzenet látható, amelynek értelmében meg tudja változtatni a fagyvédelmi hőmérsékletet.
4. Tartsa nyomva hosszan a kiválasztó gombot, amíg az üzenet látható.
5. A hőmérséklet megváltoztatásához fordítsa el a tárcsát.



Fontos

A rendszerében található berendezések határozzák meg a fagyvédelmi üzemmód minimális hőmérsékletét.

6. Erősítse meg a módosítást.
⇒ A fagyvédelmi üzemmód aktív, és a kijelzőn a fő képernyő jobb felső sarkában a fagyvédelem ikonja látható.



Fontos

- Fagyvédelmi üzemmódban a helyiség-hőmérséklet nem módosítható. Ha megkísérli a módosítást, a kijelzőn üzenet jelenik meg.
- A fagyvédelmi üzemmód kikapcsolása az **Kézi üzemmód engedélyezése** vagy **Hőmérséklet-ütemezés engedélyezése** kiválasztásával lehetséges.

3.9 A központi fűtés be- és kikapcsolása

Kikapcsolhatja a berendezés központi fűtés funkcióját, hogy energiát takarítson meg, pl. a nyári időszakban.

A fűtés kikapcsolt állapotában a berendezés tovább szolgáltatja a meleg csapvizet (a konfigurációtól függő módon).

1. Lépjen be a főmenübe.
2. Válassza az **Működési mód** lehetőséget.
3. Válassza és nyugtázza az **KI** pontot a fűtés funkció kikapcsolásához.
4. Válassza és nyugtázza az **BE** pontot a fűtés funkció újrabekapcsolásához.

3.9.1 Átkapcsolás hűtés módra

Ha a rendszer rendelkezik hűtőegységgel, akkor az eTwist-en keresztül aktiválhatja a hűtés módot.

A hűtés bekapcsolt állapotában a berendezés tovább szolgáltatja a meleg csapvizet (a konfigurációtól függő módon).

1. Lépjen be a főmenübe.
2. Válassza az **Működési mód** lehetőséget.
3. Válassza a **HŰTÉS** pontot a hűtés mód bekapcsolásához.

3.10 Átkapcsolás auto módba

Ha rendszere rendelkezik hűtőegységgel és kültéri hőmérséklet-érzékelővel, akkor az eTwist-en keresztül aktiválhatja az auto módot.

Auto módban az eTwist automatikusan képes a beltéri hőmérséklet beállítására a rendszer fűtési és/vagy hűtési funkciójának aktiválásával. A fűtés és/vagy hűtés közötti átkapcsolás a beállított küszöbértéktől függ.

1. Lépjen be a főmenübe.
2. Válassza az **Működési mód** lehetőséget.
3. Válassza az **AUTOMATIKUS** pontot az auto mód bekapcsolásához.



További információkért lásd

Az auto mód küszöbértékének beállítása, oldal 66

4 Testre szabás

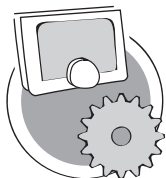

AD-3001025-01

Ez a fejezet a termosztát testre szabásában nyújt segítséget.

- Következő fejezet: Üzenetek és adatok, oldal 76
- ← Előző fejezet: Általános használat, oldal 25
- 🏠 Első fejezet: A kézi menü, oldal 7

4.1 A meleg víz beállításai

i Fontos

- A meleg víz beállításai csak kombinált berendezéseknél módosíthatók. Ezek központi fűtéshez szükséges meleg víz és használati meleg víz készítésére is képesek.
- Ez a menüelem be/ki kommunikációs protokollal rendelkező berendezések esetében nem áll rendelkezésre.

4.1.1 A meleg víz hőmérsékletének módosítása

A meleg víz maximális hőmérsékletének megváltoztatásához a meleg víz hőmérsékleti alapértékének módosítása szükséges.

1. Lépjen be a főmenübe.
2. Válassza a **Meleg víz** lehetőséget.
3. Válassza a **Meleg víz alapértéke** lehetőséget.
4. A tárcsa elfordításával módosítsa a meleg víz hőmérsékletét.
5. Erősítse meg a kiválasztást.

4.1.2 A meleg víz komfort mód beállítása

Ha a melegvíz-csap kinyitásakor azonnal meleg vízre van szüksége, akkor válassza a komfort beállítást. A berendezés folyamatosan melegen tartja a vizet akkor is, ha a csapok zárva vannak.

1. Lépjen be a főmenübe.
2. Válassza a **Meleg víz** lehetőséget.
3. Válassza az **Állandó komfort engedélyezése** almenüt.
4. Erősítse meg a kiválasztást.

4.1.3 A csökkentett (energiatakarékos) meleg víz mód beállítása

Ha energiát szeretne megtakarítani, akkor meleg víz energiatakarékos módba állíthatja a berendezést. A berendezés csak a csap kinyitásakor kezdi melegíteni a vizet. Ebben az esetben időbe telik, amíg a csapvíz eléri a maximális hőmérsékletet.

Az energiatakarékos mód állandóra vagy ütemezett időszakokra aktiválható.

1. Lépjen be a főmenübe.
2. Válassza a **Meleg víz** lehetőséget.
3. Válassza az **Állandó csökkentett engedélyezése** almenüt az energiatakarékos mód állandóra történő aktiválásához.
4. Válassza az **Ütemezés engedélyezése** almenüt az energiatakarékos mód ütemezett időszakokra történő aktiválásához.
5. Erősítse meg a kiválasztást.

4.1.4 A melegvíz-ütemezés módosítása

A melegvíz-ütemezésben állítható be, hogy milyen időpontokban kell a berendezésnek meleg vizet szolgáltatnia komfort vagy csökkentett módban. Komfort módban a meleg víz szolgáltatása azonnal történik, csökkentett módban rövid várakozás után. A komfort mód olyan periódusokban állítható be, amelyekben azonnal szükség van a meleg vízre (pl. zuhanyozáshoz vagy fürdéshez), a csökkentett mód pedig energiatakarékossági okokból olyan periódusokban, amikor nincs szükség (azonnal) meleg vízre.

1. Lépjen be a főmenübe.
2. Válassza a **Meleg víz** lehetőséget.
3. Válassza a **Meleg víz ütemezésének módosítása** almenüt.
4. Válassza ki és nyugtázza a programozni kívánt napo(ka)t.



Fontos

- Egynél több nap kiválasztása esetén a napok a megfelelő napi ütemezéshez rendelődnek hozzá.
 - Az ütemezés feletti súgószöveg segít a módosítások végrehajtásában.
5. A tárcsa **KÉSZ** helyzetbe való elfordításával és a választógomb megnyomásával nyugtázza a kiválasztott napo(ka)t.

ábra31

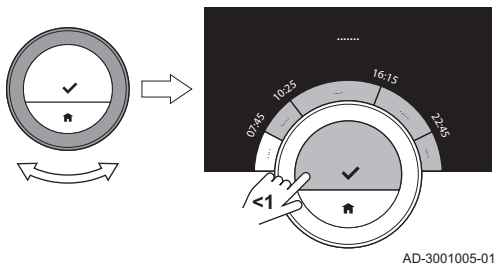

6. Hozza létre a napi ütemezést a kapcsolási időpontokkal és a meleg víz beállításával (komfort vagy csökkentett).
7. Erősítse meg a kiválasztást.
8. Szükség esetén másolja át a hét egyéb napjaira.



Fontos

A meleg víz ütemezésének módosítása a fűtési hőmérséklet ütemezésének módosításához hasonlóan történik.



További információkért lásd

Hőmérséklet-ütemezés létrehozása a helyiség-hőmérséklet szabályozása céljából, oldal 28

4.2 Az eTwist beállításai

4.2.1 A dátum és az idő beállítása

Az eTwist első elindításakor automatikusan megnyílik a dátum és az idő beállítására szolgáló menü.

Ebbe a menübe lép be akkor is, ha áramszünet miatt az eTwist elvesztette internetkapcsolatát.

Normál működés közben a dátum és az idő beállítása a menühöz navigálva történik.

ábra32

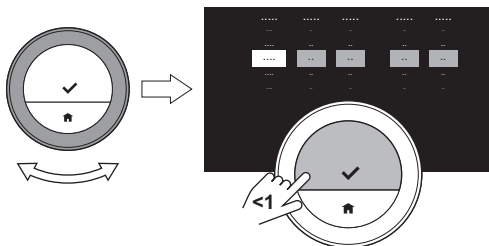

AD-3001251-01

1. Lépjen be a főmenübe.
2. Válassza a **Beállítások** lehetőséget.
3. Erősítse meg a kiválasztást.
4. Válassza a **Dátum / idő beállításai** lehetőséget.
5. Erősítse meg a kiválasztást.
6. Válassza a **Dátum / idő** pontot.
7. Erősítse meg a kiválasztást.
8. Állítsa be a dátumot és az időt.
9. Erősítse meg a módosítást.

4.2.2 Ország és nyelv beállítása

Ön választja ki az országot, ahol tartózkodik, és a kijelző nyelvét.

Az eTwist első elindításakor automatikusan megnyílik az ország és nyelv beállítására szolgáló menü.

Az eTwist normál működése közben az ország és a nyelv beállítása később, a menübe belépve módosítható.

1. Lépjen be a főmenübe.
2. Válassza a **Beállítások** lehetőséget.
3. Erősítse meg a kiválasztást.
4. Válassza a **Ország és nyelv** pontot.
5. Erősítse meg a kiválasztást.
6. Válassza ki az országot.
7. Erősítse meg a kiválasztást.
8. Válassza ki a nyelvet.
9. Erősítse meg a kiválasztást.



Fontos

Az eTwist a kiválasztott országot használja az aktuális időzóna kiválasztásához, ha az internethez csatlakozik.

4.2.3 A fő képernyő beállításai

A fő képernyőhöz két információs panel adható hozzá (egy a forgatható tárcsa bal és egy a jobb oldalán).

1. Lépjen be a főmenübe.
2. Válassza a **Beállítások** lehetőséget.
3. Válassza a **Fő képernyő beállításai** almenüt.
4. A tárcsa elfordításával válassza ki a bal oldali információs panelt.
5. Válasszon egy lehetőséget.
6. Erősítse meg a kiválasztást.
7. A tárcsa elfordításával válassza ki a jobb oldali információs panelt.
8. Válasszon egy lehetőséget.
9. Erősítse meg a kiválasztást.



Fontos

Az alaphelyzet gomb rövid megnyomásával léphet vissza egy lépést.

ábra33

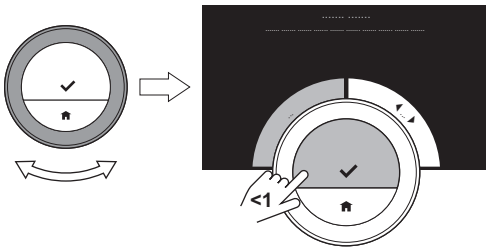

AD-3001006-01

4.2.4 Sűgőüzenetek megjelenítése

Az eTwist használatba vétele után közvetlenül információs üzenetet jelenít meg más üzemmódba váltás után. Az üzenet a gyors hozzáférési menü használatáról ad információt. Bizonyos idő elteltével ezek az üzenetek elmaradnak.

Ha ismét látni kívánja ezeket az üzeneteket:

1. Lépjen be a főmenübe.
2. Válassza a **Beállítások** lehetőséget.
3. Erősítse meg a kiválasztást.
4. Válassza a **Súgóüzenetek megjelenítése** lehetőséget.
5. Erősítse meg a kiválasztást.
 - ⇒ Az információs üzenetek bizonyos időre ismét meg fognak jelenni, erről a kijelző is tájékoztatja: **A súgóüzenetek megjelenítése engedélyezve.**

4.2.5 Jelenlét-érzékelő

Az eTwist jelenlét-érzékelővel rendelkezik. Ha Ön elhalad az eTwist előtt, vagy megközelíti azt, akkor a kijelző fő képernyője 5 másodpercre kivilágosodik. Az alapértelmezett beállítás a bekapcsolt állapot.

A jelenlét-érzékelés kikapcsolható.

1. Lépjen be a főmenübe.
2. Válassza a **Beállítások** lehetőséget.
3. Válassza a **Jelenlét-érzékelő észlelése** almenüt.
4. Válassza az **Ki** lehetőséget.
5. Erősítse meg a kiválasztást.

ábra34

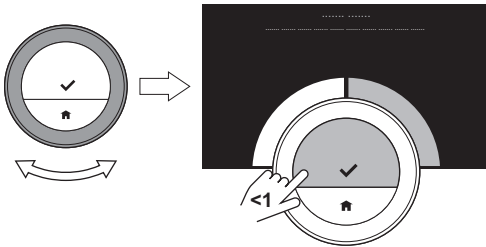

AD-3001007-01



Fontos

- A jelenlét-érzékelő kikapcsolt állapotában gombnyomásra vagy a tárcsa elfordítására van szükség a kijelző bekapcsolásához. A kijelző fő képernyője 30 másodpercig fog világítani.
- A jelenlét-érzékelés ismételt bekapcsolásához a **Jelenlét-érzékelő észlelése Be** állásba állítása szükséges.

4.2.6 Az aktuális vagy a célhőmérséklet megjelenítése

Az eTwist alapértelmezés szerint nagy betűmérettel jeleníti meg az aktuális hőmérsékletet. A célhőmérsékletet kis karakterek jelzik a hőmérsékletskála mellett.

A hőmérséklet kijelzése módosítható, hogy a célhőmérséklet legyen látható nagy betűmérettel és az aktuális hőmérséklet kis betűmérettel.

1. Lépjen be a főmenübe.
2. Válassza a **Beállítások** lehetőséget.
3. Válassza a **Kijelző aktuális vagy célhőmérséklete** almenüt.
4. Válassza a **Aktuális hőmérséklet** vagy **Célhőmérséklet** lehetőséget.
5. Erősítse meg a kiválasztást.

Ez a beállítás az újabb módosításig vagy az eTwist gyári beállításokra való visszaállításáig marad érvényben.



Fontos

Az ebben a kézikönyvben szereplő utasítások az aktuális hőmérsékletre vonatkozó alapértelmezett beállításokon alapulnak. A hőmérséklet megjelenítésének megváltoztatása befolyásolja az adott utasítást.

ábra35

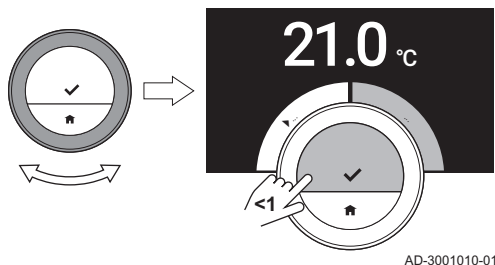

4.2.7 Gyermekzár

Az eTwist gyermekzárral rendelkezik, amely aktiválható annak érdekében, hogy gyermekek ne tudják megváltoztatni a beállításokat, pl. a helyiség-hőmérsékletet.

■ A gyermekzár bekapcsolása

1. Lépjen be a főmenübe.
2. Válassza a **Beállítások** lehetőséget.

3. Válassza az **Gyermekzár engedélyezése** lehetőséget, és nyugtázza.
⇒ A képernyőn megjelenik a **Gyermekzár engedélyezve** üzenet. A képernyő záródik, amikor az eTwist kijelzője készenlét üzemmódra vált.
4. A kijelző újraaktiválásához nyomja meg röviden valamelyik gombot, vagy fordítsa el a tárcsát.
⇒ A képernyőn megjelenik a **Képernyő zárva** üzenet.
5. A képernyő kioldásához tartsa nyomva 5 másodpercnél hosszabb ideig a kiválasztó gombot.
⇒ A képernyőn megjelenik a **Képernyő zárolása feloldva** üzenet. Az eTwist ekkor kezelhető.



Fontos

A gyermekzár az eTwist-hez történő illetéktelen hozzáférés megakadályozására is használható középületekben.

■ A gyermekzár kikapcsolása

1. A képernyő kioldásához tartsa nyomva 5 másodpercnél hosszabb ideig a kiválasztó gombot.
⇒ A képernyőn megjelenik a **Képernyő zárolása feloldva** üzenet.
2. Lépjen be a főmenübe.
3. Válassza a **Beállítások** lehetőséget.
4. Válassza a **Gyermekzár letiltása** lehetőséget, és nyugtázza.
⇒ A képernyőn megjelenik a **Gyermekzár letiltva** üzenet. A képernyő véglegesen kioldódott.

4.2.8 Tevékenység nevének megváltoztatása

A hőmérséklet-ütemezésekhez tartozó tevékenységek nevei megváltoztathatók. A tevékenységek alapértelmezett nevei a rendszerben levő berendezésektől függnek.

ábra36

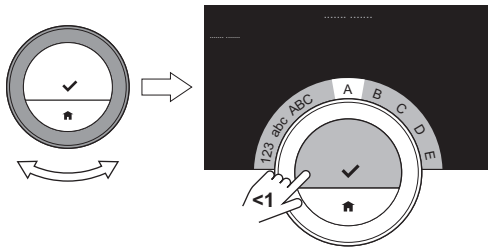

AD-3001008-01



Fontos

A **Egyedi** tevékenység a hét minden napjára vonatkozóan különböző hőmérsékletre állítható be.

1. Lépjen be a főmenübe.
2. Válassza a **Beállítások** lehetőséget.
3. Erősítse meg a kiválasztást.
4. Válassza a **Tevékenységnevek módosítása** lehetőséget.
5. Erősítse meg a kiválasztást.
6. Válassza ki a módosítandó nevet.
7. Erősítse meg a kiválasztást.
8. Módosítsa a nevet:
 - 8.1. Válassza a visszatörlést ← a karakterválasztó menüben.
 - 8.2. Nyugtázza a választást a karakter törléséhez.
 - 8.3. Töröljön több karaktert az új név beírásának elkezdéséig.
 - 8.4. Válassza a **⏏** lehetőséget a karakterválasztó menüben.
 - 8.5. Nyugtázza a választást, és adjon egy szóközt a névhez.
 - 8.6. Válasszon egy karaktert az új névhez.
 - 8.7. Nyugtázza a választást, és adjon egy karaktert a névhez.
 - 8.8. Adjon hozzá több karaktert a név befejezéséhez.

ábra37

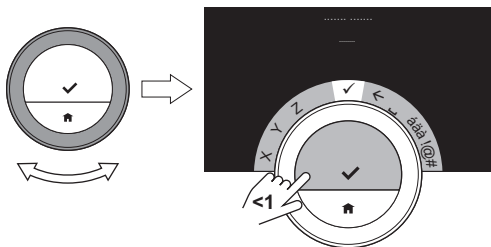

AD-3001009-01

9. Válassza a ✓ lehetőséget a karakterválasztó menüben.
10. Nyugtázza az új név mentéséhez.

4.2.9 Zónanév megváltoztatása

A fűtési rendszer zónáinak neve megváltoztatható.

1. Lépjen be a főmenübe.
2. Válassza a **Beállítások** lehetőséget.
3. Erősítse meg a kiválasztást.
4. Válassza a **Változtatás %1Zóna felh.barát neve** lehetőséget.
5. Erősítse meg a kiválasztást.
6. Válassza ki a módosítandó zónanevet.
7. Erősítse meg a kiválasztást.

ábra38

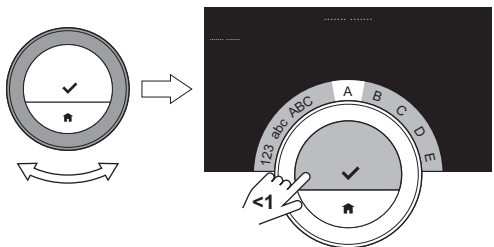

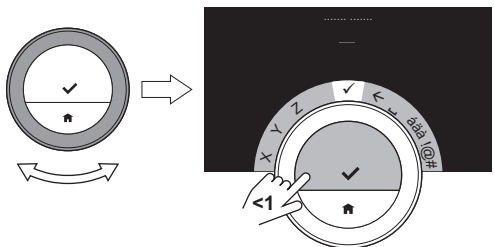

AD-3001008-01

ábra39



AD-3001009-01

8. Módosítsa a nevet:

- 8.1. Válassza a visszatörlést ← a karakterválasztó menüben.
 - 8.2. Nyugtázza a választást a karakter törléséhez.
 - 8.3. Töröljön több karaktert az új név beírásának elkezdéséig.
 - 8.4. Válassza a  lehetőséget a karakterválasztó menüben.
 - 8.5. Nyugtázza a választást, és adjon egy szóközt a névhez.
 - 8.6. Válasszon egy karaktert az új névhez.
 - 8.7. Nyugtázza a választást, és adjon egy karaktert a névhez.
 - 8.8. Adjon hozzá több karaktert a név befejezéséhez.
9. Válassza a  lehetőséget a karakterválasztó menüben.
10. Nyugtázza az új név mentéséhez.



Fontos

A mobil eszközén levő alkalmazással kiválaszthat másik zónaikat az eTwist számára.

4.2.10 A kijelző beállításainak módosítása

Módosíthatja a képernyő fényerejét és a kijelző forgatható tárcsájának visszajelző hangját.

■ A kijelző fényerejének módosítása

A kijelző fényereje módosítható. A fényerő 10% és 100% között bármilyen értékre beállítható.

1. Lépjen be a főmenübe.

2. Válassza a **Beállítások** lehetőséget.
3. Válassza a **Kijelző fényereje** almenüt.
4. A tárcsa elfordításával válasszon egy fényerőszintet 10% és 100% között.
5. Nyugtázza a beállítást.

■ A tárcsa visszajelző hangjának be- és kikapcsolása

A tárcsa forgatása közben az eTwist minden változtatásnál visszajelző hangot ad. Ez a hang kikapcsolható (és újra bekapcsolható).

1. Lépjen be a főmenübe.
2. Válassza a **Beállítások** lehetőséget.
3. Válassza a **Kattanó hang** almenüt.
4. Válassza az **Ki** vagy **Be** lehetőséget.
5. Nyugtázza a beállítást.

4.2.11 Az internetes időszinkronizálás engedélyezése

Engedélyezheti vagy letilthatja az eTwist idejének NTP szerverhez való, interneten keresztüli szinkronizálását.

1. Lépjen be a főmenübe.
2. Válassza a **Beállítások** lehetőséget.
3. Erősítse meg a kiválasztást.
4. Válassza a **Dátum / idő beállításai** lehetőséget.
5. Erősítse meg a kiválasztást.
6. Válassza az **NTP** lehetőséget.
7. Erősítse meg a kiválasztást.
8. Válassza az **Be** vagy **Ki** lehetőséget.
9. Nyugtázza a beállítást.

4.2.12 Nyári időszámítás engedélyezése

Engedélyezheti vagy letilthatja a nyári és téli időszámításra való automatikus átkapcsolást, ha a rendszer lehetővé teszi az opció használatát.

1. Lépjen be a főmenübe.
2. Válassza a **Beállítások** lehetőséget.
3. Erősítse meg a kiválasztást.
4. Válassza a **Dátum / idő beállításai** lehetőséget.
5. Erősítse meg a kiválasztást.
6. Válassza az **Nyári időszak. eng.** lehetőséget.
7. Válassza az **Be** vagy **Ki** lehetőséget.
8. Nyugtázza a beállítást.

4.2.13 A mértékegységrendszer megváltoztatása

A kijelzőn látható mértékegységrendszer megváltoztatható: a metrikus rendszer °C-ban mutatja a hőmérsékletet és barban a víz nyomását. Az angolszász rendszerben a hőmérséklet mértékegysége °F, a nyomásé pedig psi.

1. Lépjen be a főmenübe.
2. Válassza a **Beállítások** lehetőséget.
3. Erősítse meg a kiválasztást.
4. Válassza a **Mértékegységrendszer módosítása** pontot.
5. Erősítse meg a kiválasztást.
6. A tárcsa elfordításával válassza a **Metrikus** vagy **Angolszász** lehetőséget.
7. Erősítse meg a kiválasztást.

4.3 Az eTwist kapcsolatai

Az eTwist-et egy mobil eszközre telepített eTwist alkalmazással vagy otthonautomatizálási alkalmazással működtetheti. Ez lehetővé teszi a rendszerében levő berendezés(ek) vezérlését akkor is, ha nem tartózkodik az eTwist közelében. A kapcsolat létrehozásához egy WIFI-hálózatra és egy Apple iOS vagy Android rendszerű mobil eszközre van szükség.

4.3.1 WIFI-kapcsolat létrehozása

Ahhoz, hogy az eTwist-et csatlakoztatni tudja mobil eszközéhez, az eTwist-et először WIFI-hálózathoz kell csatlakoztatnia.

Az eTwist első alkalommal történő elindításakor automatikusan megnyílik a menü a WIFI-hálózathoz való csatlakoztatáshoz. Mielőtt elkezdi beállítani WIFI-kapcsolatát, el kell fogadnia a **Szerződési feltételek** alatt írtakat.



Lásd

Felhasználási feltételek, oldal 94

Az eTwist normál működése közben dönthet a WIFI-hálózata megváltoztatásáról vagy az ahhoz való újracsatlakozásról.

1. Lépjen be a főmenübe.
2. Válassza a **Beállítások** lehetőséget.
3. Erősítse meg a kiválasztást.
4. Válassza a **WIFI** lehetőséget.
5. Erősítse meg a kiválasztást.

6. Fogadja el a **Szerződési feltételek** részben írtakat.



Fontos

A kijelző csak akkor jeleníti meg a felhasználási feltételek elfogadásának lehetőségét, ha elutasította őket, vagy ha alapértelmezett beállításokra állítja vissza az eTwist-et.

7. Olvassa el az adatvédelmi irányelveket.



Fontos

A kijelzőn csak akkor jelennek meg az adatvédelmi irányelvek, ha a felhasználási feltételek elfogadásának lehetősége is megjelent.

8. Válassza ki WIFI-hálózatát a rendelkezésre álló hálózatok listájában.
9. Erősítse meg a kiválasztást.
10. A tárcsát forgatva és a választógombbal adja meg a jelszót.
11. Válassza a ✓ lehetőséget a karakterválasztó menüben a jelszó nyugtázásához.
⇒ Az eTwist ekkor csatlakozik a WIFI-hálózathoz.

■ Az eTwist csatlakoztatása hozzáférési ponthoz

Az eTwist-et csatlakoztathatja a WIFI-hálózatában levő hozzáférési ponthoz.

1. Válassza a **WPS gomb** lehetőséget a rendelkezésre álló hálózatok listájában.



Fontos

Vissza választása esetén a kijelző visszavált az előző képernyőre.

2. Aktiválja a **WPS-t** a routerén (ha az rendelkezik ezzel az opcióval).
⇒ Az eTwist ezzel automatikusan csatlakozott a hozzáférési ponthoz.

■ Az eTwist csatlakoztatása rejtett hálózathoz

Rejtett WIFI-hálózathoz is csatlakozhat, ha ismeri a felhasználónevet és a jelszót.

1. Válassza az **Egyéb...** lehetőséget a rendelkezésre álló hálózatok listájában.
2. A tárcsát forgatva és a választógombbal adja meg a hálózat nevét.
3. Válassza a ✓ lehetőséget a karakterválasztó menüben.
4. Nyugtázza a választást az új név mentéséhez.
5. Válassza ki a biztonsági módot.
6. Erősítse meg a kiválasztást.
7. A tárcsát forgatva és a választógombbal adja meg a jelszót.
8. Válassza a ✓ lehetőséget a karakterválasztó menüben.
9. Nyugtázza a választást a jelszó mentéséhez.
⇒ Az eTwist ekkor csatlakoztatva van a rejtett WIFI-hálózathoz.

4.3.2 Az alkalmazás letöltése

Az eTwist alkalmazást mobil eszközére telepítheti.

1. Töltse le az ingyenes alkalmazást az App Store, Google Play vagy Microsoft Store helyről. Vegye figyelembe az eTwist panel információit.
2. Indítsa el az alkalmazást, és kövesse a mobil eszközön megjelenő utasításokat, amíg az alkalmazás regisztrációs kódot kér az eTwist-től.

4.3.3 Az alkalmazás és az eTwist csatlakoztatása

Amikor először indítja el az eTwist-et, akkor automatikusan a menübe lép az eTwist alkalmazás vagy az otthonautomatizálási alkalmazás regisztrálásához. A kapcsolathoz az e-mail-címén alapuló felhasználói fiókra van szüksége. Az eTwist normál működése közben eldöntheti, hogy csatlakozik vagy egy későbbi időpontban újracsatlakozik az alkalmazással az eTwist-hez.

1. Nyissa meg az eTwist alkalmazást, és hozzon létre egy felhasználói fiókot a beállítások menüben.
⇒ Ha felhasználói fiókot hoz létre, akkor nyugtázó e-mail üzenetet kap.
2. Olvassa el az e-mail üzenetet.
⇒ Ellenőrizze a levélszemét mappát is, ha az e-mail nem jelenik meg a bejövő levelek mappájában.
3. Hagyja jóvá felhasználói fiókját a weboldalon.
4. Lépjen be az eTwist főmenüjébe.
5. Válassza a **Beállítások** lehetőséget.
6. Válassza a **Eszköz vagy szolgáltatás regisztrálása** pontot.
⇒ Az eTwist egy regisztrációs kódot és egy QR-kódot jelenít meg.
7. Írja be a regisztrációs kódot az alkalmazásba, vagy olvassa be a QR-kódot mobil eszközével.
8. Fejezze be a regisztrációs folyamatot.

ábra40

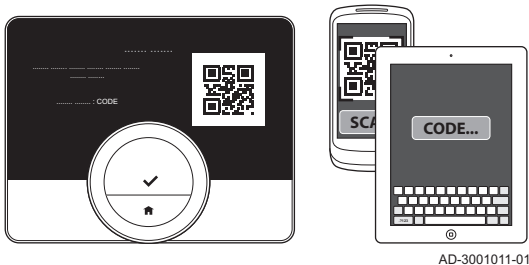

4.3.4 Otthonautomatizálási alkalmazás csatlakoztatása az eTwist-hez

Amikor először indítja el az eTwist-et, akkor automatikusan a menübe lép az alkalmazás vagy az otthonautomatizálási alkalmazás regisztrálásához. Ha otthonautomatizálási alkalmazása képes IFTTT protokollal való kommunikációra, akkor csatlakoztathatja az eTwist-hez. A kapcsolathoz az e-mail-címén alapuló felhasználói fiókra van szüksége. Az eTwist normál működése közben eldöntheti, hogy csatlakozik vagy egy későbbi időpontban újracsatlakozik az otthonautomatizálási alkalmazással az eTwist-hez.

1. Nyissa meg az otthonautomatizálási alkalmazást, és nyisson egy felhasználói fiókot az eTwist számára.
2. Olvassa el az e-mail üzenetet.
⇒ Ellenőrizze a levélszemét mappát is, ha az e-mail nem jelenik meg a bejövő levelek mappájában.
3. Hagyja jóvá felhasználói fiókját az eTwist gyártójának weboldalán.
4. Lépjen be az eTwist főmenüjébe.
5. Válassza a **Beállítások** lehetőséget.
6. Válassza a **Eszköz vagy szolgáltatás regisztrálása** pontot.
⇒ Az eTwist egy regisztrációs kódot és egy QR-kódot jelenít meg.
7. Írja be a regisztrációs kódot az otthonautomatizálási alkalmazásba, vagy olvassa be a QR-kódot mobil eszközével.
8. Fejezze be a regisztrációs folyamatot.

4.3.5 Szerelői hozzáférés regisztrálása

Ha szeretné, hogy a szerelője végezze el a beállításokat, akkor engedélyezheti számára az eszközebe való bejelentkezést.

1. Lépjen be a főmenübe.

2. Válassza a **Beállítások** lehetőséget.
3. Válassza a **Telepítő hozzáféréseinek regisztrálása** almenüt.
4. Hagyja jóvá a szerelői hozzáférést.
⇒ Ez 72 órára biztosít hozzáférést a beszerelő számára.

4.4 Speciális beállítások

4.4.1 Az alapértelmezett beállítások visszaállítása

Az eTwist legtöbb beállítása egyszerre visszaállítható az alapértelmezett értékére.



Fontos

- Az összes kommunikációs csatlakozási beállítás is törlődik!
- A hőmérséklet-ütemezések, a szabályozási módok és a szabadság időszak nem áll vissza.

1. Lépjen be a főmenübe.
2. Válassza a **Beállítások** lehetőséget.
3. Válassza a **Visszaállítás az alapértelmezett beállításokra** almenüt.
4. Válassza a **Visszaállítás** lehetőséget.

ábra41

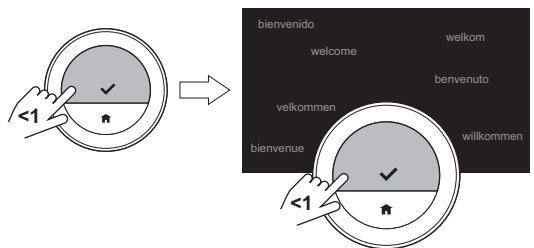

AD-3001012-01

5. Erősítse meg a kiválasztást.
⇒ A kijelzőn az „Üdvözöljük” szó látható minden nyelven.
6. Nyomja meg a választógombot a folytatáshoz.
⇒ Elkezdődik a beállítási folyamat.



További információkért lásd
A beállítási folyamat, oldal 89

4.4.2 A szoftverfrissítés ellenőrzése

Ha az eTwist csatlakozik WIFI-hez, az internethez és a szerverhez, akkor a szoftver frissítése automatikusan megtörténik. A szoftver állapotának ellenőrzése manuálisan is lehetséges:

1. Lépjen be a főmenübe.
2. Válassza a **Beállítások** lehetőséget.
3. Válassza a **Szoftverfrissítés keresése** almenüt.
⇒ A képernyőn megjelenik a szoftver állapota.

4.4.3 Hőmérséklet-kalibrálás

Lehetőség van a hőmérséklet manuális kalibrálására, ha az eTwist az aktuális helyiség-hőmérsékletnek nem megfelelő értéket mutat. Erre az eljárására normál körülmények között nincs szükség.

1. Várjon legalább 30 percet az eTwist felszerelése után.
2. Mérje meg a helyiség aktuális hőmérsékletét.
3. Lépjen be a főmenübe.
4. Válassza a **Beállítások** lehetőséget.

ábra42

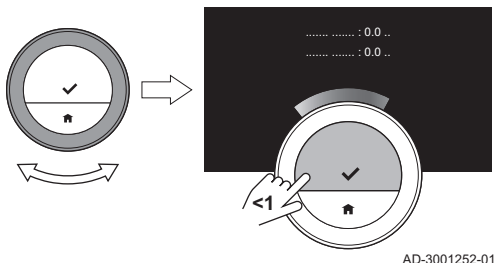

- Erősítse meg a kiválasztást.
- Válassza a **Hőmérséklet kalibrálása** pontot.
- Erősítse meg a kiválasztást.
⇒ A kijelző az eTwist által mért hőmérsékletet mint **Hőmérséklet észlelve** értéket mutatja.
- Ha az észlelt hőmérséklet nem egyezik az Ön által mért értékkel: az észlelt hőmérsékleti érték megváltoztatásához fordítsa a tárcsát **Kalibrálja a hőmérsékletet a következőhöz**: állásba.
- Erősítse meg a módosítást.

i Fontos

- Szükség lehet kis időre, amíg az eTwist megjeleníti az új eltérést a **Aktuális hőmérséklet** mezőben.
- Az új eltérés lesz használatos a teljes hőmérséklet-tartományban.

4.4.4 Az előfűtés aktiválása

Kiválaszthatja a helyiség vagy a zóna előfűtését egy beállított időtartamra, hogy ott a hőmérséklet az ütemezett fűtési periódus kezdetére adott értéket érjen el.

1. Lépjen be a főmenübe.
2. Válassza a **Beállítások** lehetőséget.
3. Erősítse meg a kiválasztást.
4. Válassza a **Előfűtés** pontot.
5. Erősítse meg a kiválasztást.
6. Az előfűtési periódus megváltoztatásához fordítsa el a tárcsát.

i Fontos

Ha 0 percre fordítja a tárcsát, akkor az előfűtési funkció kikapcsol.

7. Erősítse meg a módosítást.

4.4.5 Az auto mód küszöbértékének beállítása

Beállíthatja a hőmérséklet küszöbértékét a fűtés és/vagy hűtés közötti átkapcsoláshoz.

1. Lépjen be a főmenübe.
2. Válassza a **Beállítások** lehetőséget.
3. Válassza a **Zóna hűt. csökk.sz.h.** lehetőséget.
4. A küszöbérték megváltoztatásához fordítsa el a tárcsát.

4.5 A szerelőre vonatkozó beállítások

A Szerelő menübe való belépéskor a kijelzőn figyelmeztetés jelenik meg arra vonatkozóan, hogy a Szerelő menü beállításai befolyásolhatják a berendezés működését. Célszerűbb ezeket a beállításokat a szerelővel elvégeztetni.

4.5.1 A fűtési görbe módosítása

A fűtési görbe a fűtési rendszer vízhőmérséklete és a kültéri hőmérséklet viszonyát jellemzi. Jó fűtési görbével a berendezés állandó hőmérsékletet tud fenntartani a helyiségben.

1. Lépjen be a főmenübe.
2. Válassza az **Szerelő** lehetőséget.
3. Erősítse meg a kiválasztást.

ábra43

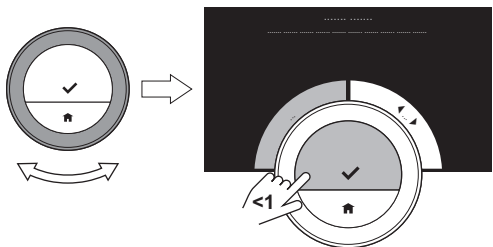

AD-3001006-01

ábra44

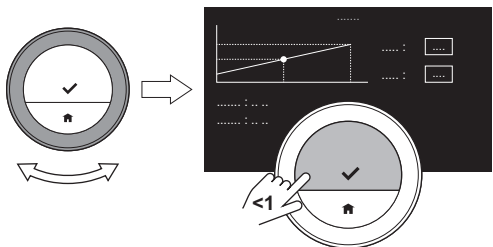

AD-3001253-01

4. Válassza a **Igen** pontot a folytatáshoz.
5. Erősítse meg a kiválasztást.

6. Válassza a **Fűtési görbe** lehetőséget.



Fontos

A kijelzőn csak akkor jelenik meg a **Fűtési görbe** opció, ha a berendezés arra alkalmas.

7. Erősítse meg a kiválasztást.
⇒ A kijelzőn megjelenik a fűtési görbe diagramja.
8. A görbe középpontjának kiválasztásához nyomja meg röviden a választógombot.
9. A tárcsa elfordításával vigye a görbe középpontját a ferde vonal fölé a kültéri hőmérsékletek és a hozzájuk tartozó víz hőmérsékletek megjelenítéséhez a bal alsó sarokban.
10. A görbe középpontja kiválasztásának megszüntetéséhez nyomja meg röviden a választógombot.
11. A tárcsa elfordításával válassza a **Min.:** lehetőséget (a berendezés minimális víz hőmérséklete).
12. Erősítse meg a kiválasztást.
13. A hőmérséklet megváltoztatásához fordítsa el a tárcsát.
14. Erősítse meg a módosítást.

ábra45

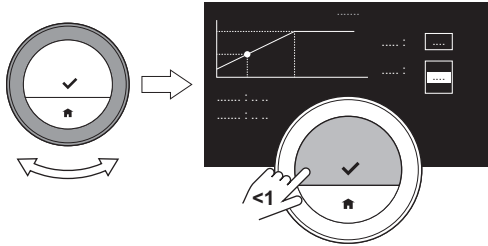

AD-3001254-01

15. A tárcsa elfordításával válassza a **Meredekség**: lehetőséget (a fűtési görbe meredeksége).
16. Erősítse meg a kiválasztást.
17. A meredekség megváltoztatásához fordítsa el a tárcsát.
18. Erősítse meg a módosítást.
19. A tárcsa elfordításával válassza a **Mentés** lehetőséget a kijelző jobb alsó sarkában.
20. Nyugtázza a fűtési görbe módosításait.

4.5.2 A szabályozási stratégia beállítása

A szabályozási stratégia határozza meg, hogy az eTwist milyen módon vezérli egy helyiség vagy zóna fűtését.

1. Lépjen be a főmenübe.
2. Válassza az **Szerelő** lehetőséget.
3. Erősítse meg a kiválasztást.
4. Válassza a **Igen** pontot a folytatáshoz.
5. Erősítse meg a kiválasztást.

ábra46

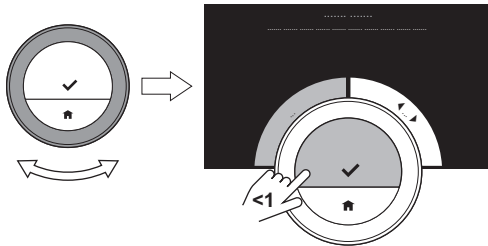

AD-3001006-01

ábra47

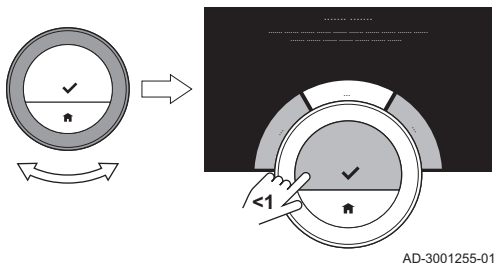

AD-3001255-01

6. Válassza a **Szabályozási stratégia** lehetőséget.



Fontos

A kijelzőn csak akkor jelenik meg a **Szabályozási stratégia** opció, ha a berendezés arra alkalmas.

7. Erősítse meg a kiválasztást.

8. Válassza ki a kívánt **Szabályozási stratégia** opciót:

- **Szobahőmérséklet:** az eTwist a helyiségtermostát alapján szabályozza a fűtést.
- **Külső hőmérséklet:** az eTwist a kültéri hőmérő alapján szabályozza a fűtést.
- **Szoba és külső:** az eTwist a kültéri hőmérő és kisebb részben a helyiségtermostát alapján szabályozza a fűtést.
- **Automatikus:** az eTwist a csatlakoztatott érzékelők alapján választ a három szabályozási stratégia közül.

9. Erősítse meg a kiválasztást.

4.5.3 A felfűtési sebesség beállítása

A felfűtési sebesség határozza meg, hogy a berendezés milyen lassan vagy gyorsan fűti fel a helyiséget vagy zónát a felfűtés-ütemezésben levő indítási időpontban.

1. Lépjen be a főmenübe.
2. Válassza az **Szerelő** lehetőséget.

ábra48

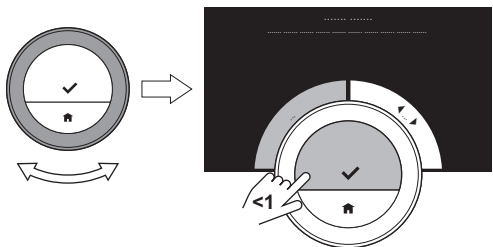

AD-3001006-01

ábra49

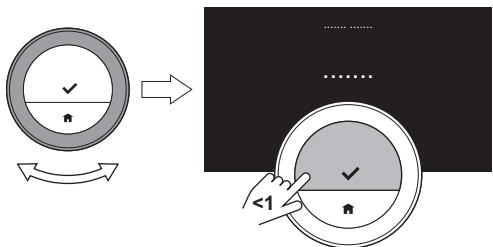

AD-3001256-01

3. Erősítse meg a kiválasztást.
4. Válassza a **Igen** pontot a folytatáshoz.
5. Erősítse meg a kiválasztást.

6. Válassza a **Felfűtési sebesség** lehetőséget.



Fontos

A kijelzőn csak akkor jelenik meg a **Felfűtési sebesség** opció, ha a berendezés arra alkalmas.

7. Erősítse meg a kiválasztást.
8. Válassza ki a kívánt felfűtési sebességet.



Fontos

A rendelkezésre álló sebességek listája a rendszerében levő berendezésektől függ.

9. Erősítse meg a kiválasztást.

4.5.4 A lehűtési sebesség beállítása

A lehűtési sebesség határozza meg, hogy a berendezés milyen lassan vagy gyorsan hűti le a helyiséget vagy zónát a lehűtés-ütemezésben levő kapcsolási időpontban.

1. Lépjen be a főmenübe.

ábra50

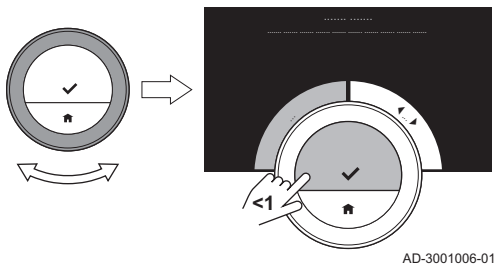

ábra51

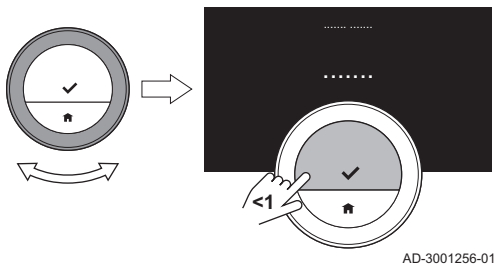

2. Válassza az **Szerelő** lehetőséget.
3. Erősítse meg a kiválasztást.
4. Válassza a **Igen** pontot a folytatáshoz.
5. Erősítse meg a kiválasztást.

6. Válassza a **Lehűtési sebesség** lehetőséget.



Fontos

A kijelzőn csak akkor jelenik meg a **Lehűtési sebesség** opció, ha a berendezés arra alkalmas.

7. Erősítse meg a kiválasztást.
8. Válassza ki a kívánt lehűtési sebességet.



Fontos

A rendelkezésre álló sebességek listája a rendszerében levő berendezésektől függ.

9. Erősítse meg a kiválasztást.

4.5.5 A központi fűtés minimális teljesítményének beállítása

A központi fűtés minimális teljesítménye határozza meg a berendezés legkisebb fűtési kapacitását.

ábra52

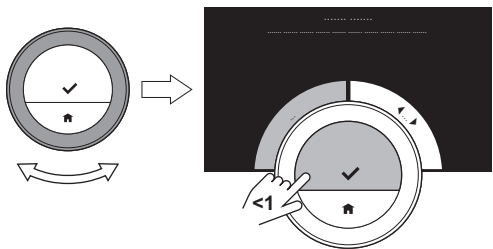

AD-3001006-01

ábra53

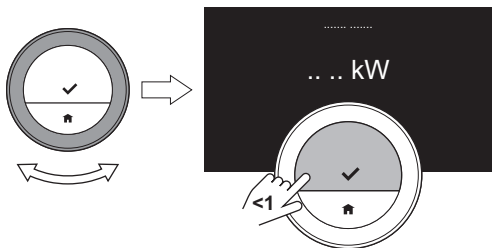

AD-3001257-01

1. Lépjen be a főmenübe.
2. Válassza az **Szerelő** lehetőséget.
3. Erősítse meg a kiválasztást.
4. Válassza a **Igen** pontot a folytatáshoz.
5. Erősítse meg a kiválasztást.
6. Válassza a **Min. teljesítmény** lehetőséget.



Fontos

A kijelzőn csak akkor jelenik meg a **Min. teljesítmény** opció, ha a berendezés arra alkalmas.

7. Erősítse meg a kiválasztást.
8. A tárcsa elfordításával válassza ki a kW-értéket.
9. Erősítse meg a kiválasztást.

4.5.6 A központi fűtés maximális teljesítményének beállítása

A központi fűtés maximális teljesítménye határozza meg a berendezés legnagyobb fűtési kapacitását.

1. Lépjen be a főmenübe.
2. Válassza az **Szerelő** lehetőséget.

ábra54

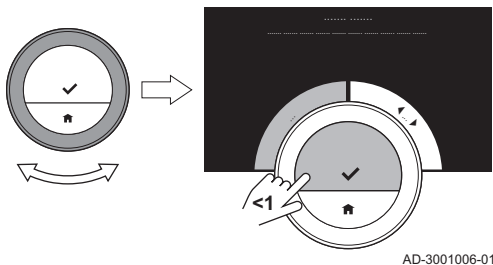

ábra55

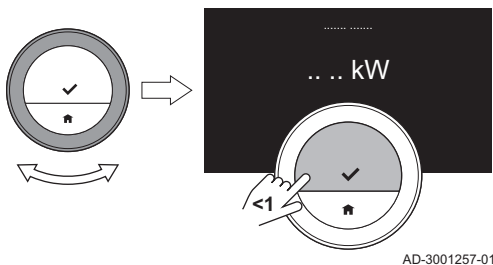

3. Erősítse meg a kiválasztást.
4. Válassza a **Igen** pontot a folytatáshoz.
5. Erősítse meg a kiválasztást.

6. Válassza a **KF max. teljesítménye** lehetőséget.



Fontos

A kijelzőn csak akkor jelenik meg a **KF max. teljesítménye** opció, ha a berendezés arra alkalmas.

7. Erősítse meg a kiválasztást.
8. A tárcsa elfordításával válassza ki a kW-értéket.
9. Erősítse meg a kiválasztást.

4.5.7 A maximális használatimelegvíz-teljesítmény beállítása

A maximális használatimelegvíz-teljesítmény határozza meg, hogy mekkora a berendezés legnagyobb használatimelegvíz-készítő kapacitása.

1. Lépjen be a főmenübe.
2. Válassza az **Szerelő** lehetőséget.
3. Erősítse meg a kiválasztást.

ábra56

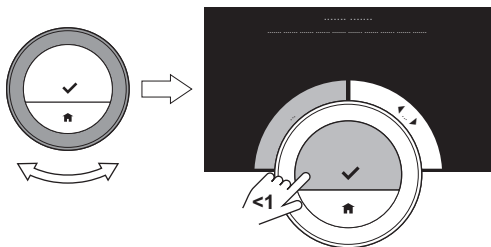

AD-3001006-01

ábra57

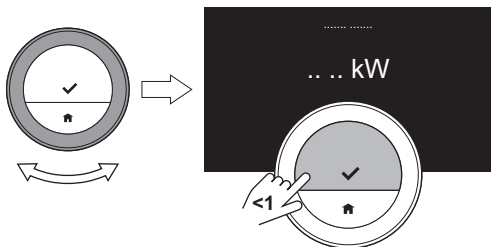

AD-3001257-01

4. Válassza a **Igen** pontot a folytatáshoz.
5. Erősítse meg a kiválasztást.
6. Válassza a **HMV max. teljesítménye** lehetőséget.



Fontos

A kijelzőn csak akkor jelenik meg a **HMV max. teljesítménye** opció, ha a berendezés arra alkalmas.

7. Erősítse meg a kiválasztást.
8. A tárcsa elfordításával válassza ki a kW-értéket.
9. Erősítse meg a kiválasztást.

4.5.8 Megelőző karbantartás regisztrálása

A beszerelő regisztrálhatja az eTwist-et a központi szerveren. A szerver adatot fogad az eTwist-től és a berendezéstől. A szerver a megfelelő időpontban figyelmezteti a beszerelőt az időszakos karbantartási feladatokra. Ilyen módon a berendezés jó működése biztosítva van, a tulajdonos pedig elkerüli a felesleges kiadásokat.

Utasítás a beszerelőnek:

1. Lépjen be a főmenübe.

2. Válassza a **Beállítások** pontot.
3. Erősítse meg a kiválasztást.
4. Válassza a **Megelőző karbantartás regisztrálása** pontot.
5. Olvassa le a regisztrációs kódot, vagy olvassa be a QR-kódot.
6. Regisztrálja a kódot a központi szerverhez csatlakoztatott alkalmazásban.

Havonta egyszer az eTwist adatot küld a központi szervernek a készülék működéséről. Például az üzemórák számát, a víznyomást, a hőmérsékletet stb. A berendezés hibája esetén az eTwist azonnal értesíti a központi szervert. A szerver értesíti a beszerelőt a karbantartás szükségességéről.

Adat és üzenet akkor lesz a szervernek elküldve, ha:

- a készülék erre be van állítva.
- a felhasználó a Adatvédelmi irányelvek elolvasása után beleegyezett az adatcsere végzésébe.
- a felhasználó összekapcsolta az eTwist-et az alkalmazással.

5 Üzenetek és adatok

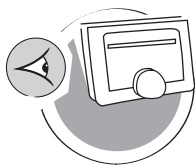

AD-3001026-01

Ez a fejezet segít megtalálni a termosztátra és a rendszerre vonatkozó információkat és adatokat.

→ Következő fejezet: Telepítés, oldal 84

← Előző fejezet: Testre szabás, oldal 44

🏠 Első fejezet: A kézi menü, oldal 7

5.1 Külső hőmérséklet

Ha a rendszerben van külső hőmérséklet-érzékelő, akkor leolvasható a külső hőmérséklet.

1. Lépjen be a főmenübe.
2. Válassza az **Külső hőmérséklet** lehetőséget.
3. Erősítse meg a kiválasztást.
⇒ A kijelző megjeleníti az aktuális külső hőmérsékletet.

5.2 Energiafogyasztás

Az eTwist képes megjeleníteni a fűtésre és használati meleg víz készítésére az első használattól számítva felhasznált energia mennyiségét.



Fontos

- Ez a menüelem csak kombinált berendezéseknél áll rendelkezésre. Ezek központi fűtéshez szükséges meleg víz és használati meleg víz készítésére is képesek.
- Ez a menüelem be/ki kommunikációs protokollal rendelkező berendezések esetében nem áll rendelkezésre.

1. Lépjen be a főmenübe.
2. Válassza az **Energiafogyasztás** lehetőséget.
3. Erősítse meg a kiválasztást.
⇒ Az eTwist ekkor megjeleníti az aktuális energiafogyasztást.

5.3 A szerelőre vonatkozó részletek

Az eTwist a könnyű kapcsolattartás érdekében meg tudja jeleníteni a szerelő nevét és telefonszámát.

1. Lépjen be a főmenübe.
2. Válassza az **Telepítő kapcsolattartási adatai** lehetőséget.
⇒ Az eTwist ekkor megjeleníti a szerelő elérhetőségére vonatkozó részleteket.



Fontos

A szerelő adatai a mobil eszközre telepített alkalmazásban szerkeszthetők.

5.4 A berendezés adatai

Az eTwist képes a fűtési rendszer egyes berendezéseire vonatkozó adatok megjelenítésére. Ha a berendezés támogatja ezt a funkciót, akkor leolvasható a víz nyomása és hőmérséklete.



Fontos

Ez a menüelem be/ki kommunikációs protokollal rendelkező berendezések esetében nem áll rendelkezésre.

1. Lépjen be a főmenübe.
2. Válassza a **Fűtőberendezés** lehetőséget.
3. Válassza a **Víznyomás** vagy **Kazán aktuális hőmérséklete** almenüt.
⇒ Az eTwist ekkor megjeleníti a berendezés adatait.

5.5 Műszaki információ

Az eTwist különböző beépített jellemzők és paraméterek megjelenítésére képes.

1. Lépjen be a főmenübe.
2. Válassza a **Műszaki információ** lehetőséget.
3. Erősítse meg a kiválasztást.
⇒ A kijelzőn a következő látható:

Tab.7 Eszköz adatai

Sorozatszám:
Szoftver verziója:
WIFI SSID azonosítója:
WIFI-csatlakozás:

Internetcsatlakozás:
Kiszolgálói csatlakozás:
Regisztráció állapota:
IP-cím:
MAC-cím:
Kiszolgáló működési ideje:
WIFI működési ideje:
dátum:
idő:
Időkiszolgáló:

Tab.8 Készülékinformáció

Név:
Szoftver verziója:
Csatlakozás:
dátum:
idő:

Tab.9 Vegyes

Licenc adatai Nyitás
Naplózás Elküldve a kiszolgálónak

5.6 A hibaüzenetek áttekintése

A főmenüből megnyithatja a hibaüzenetek listáját az összes hibaüzenet áttekintése céljából.

1. Lépjen be a főmenübe.
2. Válassza az **Hibaelőzmények** lehetőséget.
3. Erősítse meg a kiválasztást.
⇒ A kijelzőn a hibaüzenetek listája látható.



Fontos

A lista az összes hibaüzenetet tartalmazza. Egyszerre csak egy hibaüzenet lehet aktív, ez az üzenet a lista első helyén található.

ábra58

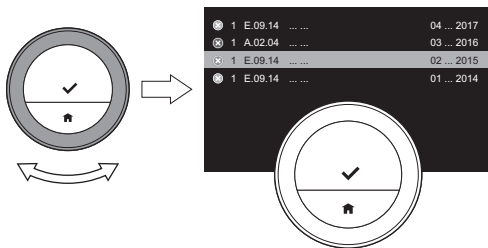

AD-3001013-01

4. Válassza ki az aktív hibaüzenetet.

ábra59

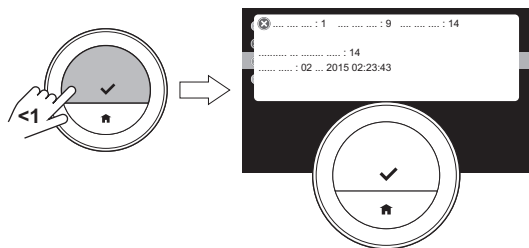

AD-3001014-01

5.7 Szervizüzenet

5. Nyugtázza a választást, és olvassa el az üzenetet a részletek megismeréséhez.
6. Ha nem tudja megoldani a problémát: jegyezze fel a hibaüzenetet és kérjen segítséget.

ábra60

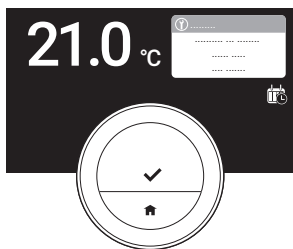

AD-3001321-01



Fontos

A szervizkód a következő:

- **A:** Kiseb karbantartás szükséges.
- **B:** Közepes mértékű karbantartás szükséges.
- **C:** Komoly karbantartás szükséges, beleértve a részegységek cseréjét.
- **Egyedi:** A berendezés ismeretlen gyártótól származik. A szükséges karbantartás mértéke ismeretlen.

ábra61

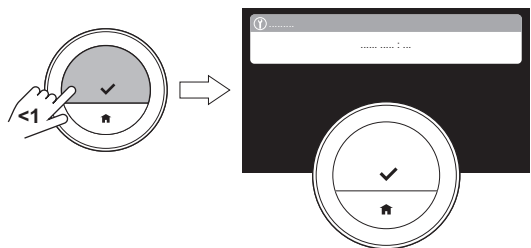

AD-3001322-01

ábra62

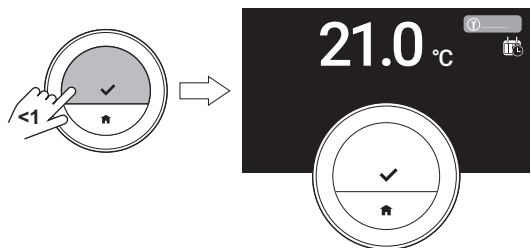

AD-3001323-01

1. Nyomja meg röviden a kiválasztó gombot.
⇒ Az üzenet az eTwist kijelzőjének felső részén jelenik meg.

2. Nyomja meg röviden a kiválasztó gombot.
⇒ Az eTwist kijelzőjén egy rövid üzenet jelenik meg a jobb felső sarokban.



Fontos

Valahányszor elindítja az eTwist készüléket, a kijelző jobb felső sarkában újra megjelenik a szervizüzenet, amíg el nem végzik a karbantartást. A szervizüzenet tartalmának megtekintéséhez ismételje meg a lépéseket.

5.8 Hibainformáció küldése a gyártónak

Az eTwist és a berendezés hibáiról hibainformáció küldhető a gyártó számára.



Fontos

Ha a megelőző karbantartás regisztrálva lett, az eTwist automatikusan üzenetet küld a berendezés hibája esetén.

1. Lépjen be a főmenübe.

2. Válassza a **Műszaki információ** pontot.
3. Erősítse meg a kiválasztást.
4. Válassza a **Elküldve a kiszolgálónak** pontot.
5. Erősítse meg a kiválasztást.
 - ⇒ Az eTwist információt küld a gyártó számára:
 - a hibakódot.
 - Legfeljebb az eTwist és a berendezés utolsó négy napi adatai használhatók.
 - A kijelzőn üzenet jelenik meg: **A naplózást a rendszer elküldi a kiszolgálónak.**
6. Tájékoztassa a gyártó ügyfélszolgálatát a problémáról.
 - ⇒ Az ügyfélszolgálat kielemezi a hibakódot és a használati adatokat, majd felméri a problémát és megoldási tanácsot ad.

6 Telepítés

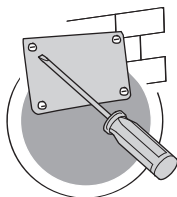

AD-3001027-01

Ez a fejezet a termosztát telepítéséhez és üzembe helyezéséhez nyújt segítséget.

- Következő fejezet: Hibaelhárítás, oldal 91
- ← Előző fejezet: Üzenetek és adatok, oldal 76
- 🏠 Első fejezet: A kézi menü, oldal 7

6.1 A rendszer áttekintése

ábra63

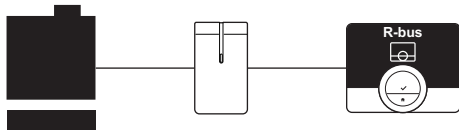

AD-3001019-01

6.1.1 Átjáróval ellátott berendezések

Az eTwist háromféle berendezéstípushoz csatlakoztatható (a kommunikációs protokolltól függően):

- Be/ki protokoll
- OpenTherm protokoll
- BSB protokoll

A kommunikációs protokoll a rendszerben használt berendezésektől függ. A berendezésre vonatkozó műszaki részleteket és a berendezés és az eTwist csatlakoztatását illetően forduljon a telepítést végző szakemberhez. Az eTwist csatlakoztatását saját maga is elvégezheti, vagy forduljon a telepítést végző szakemberhez.



További információért lásd

A beállítási folyamat, oldal 89

ábra64



6.1.2 Átjáró nélküli rendszer

Beépített átjáróval rendelkező berendezések állnak rendelkezésre. Az eTwist közvetlenül csatlakoztatható a berendezéshez.



Lásd

A rendelkezésre álló berendezésekre vonatkozóan a gyártó weblapján található információk.

6.2 Standard szállítási tartalom

ábra65

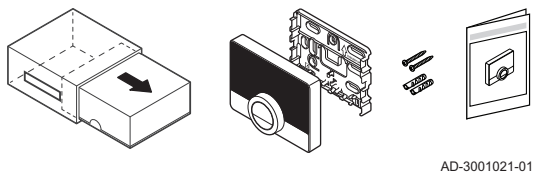

Tab.10 eTwist csomag

eTwist helyiségtermosztát
Tartóelem
Kötőelemek
Dugószerelvények
Gyors tájékoztató útmutató

ábra66

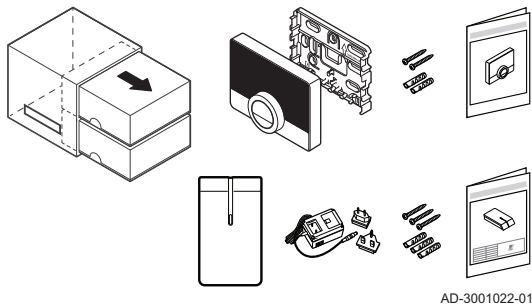

Tab.11 eTwist és átjáró csomag

eTwist helyiségtermostát
Tartóelem
Kötőelemek
Dugószerelvények
Gyors tájékoztató útmutató
Átjáró
230 V tápegység
Telepítési utasítás

6.3 Előkészületek

ábra67

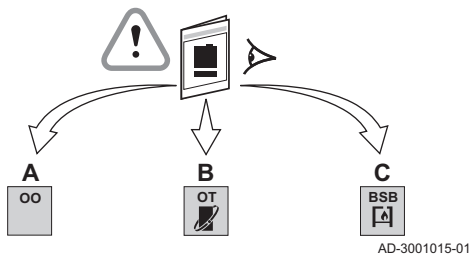

Ellenőriznie kell, hogy melyik átjáró szükséges a eTwist és az Ön berendezése közötti kommunikációhoz.

1. Nézzon utána a dokumentációban, hogy melyik kommunikációs protokoll használatos a berendezése vezérléséhez:

Tab.12 Kommunikációs protokoll

A	Be/ki protokoll
B	OpenTherm protokoll
C	BSB protokoll

ábra68

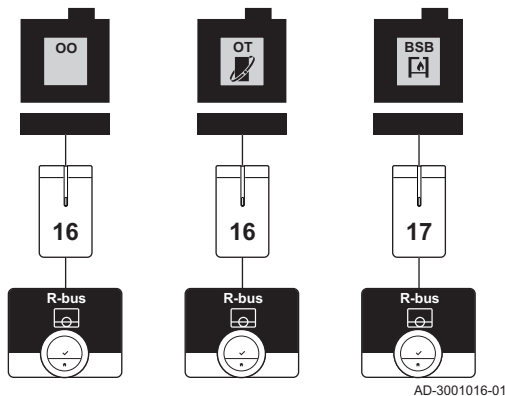

2. A diagram használatával határozza meg, hogy melyik átjáró felel meg berendezése kommunikációs protokollja számára: 16-os vagy 17-es átjáró



Fontos

Ha berendezése támogatja az R-bus kommunikációs protokollt, akkor nincs szüksége átjáróra.

6.4 Az átjáró telepítése



Figyelmeztetés

A telepítést képzett szakembernek kell elvégeznie.

1. Állítsa le a berendezést.



Fontos

Vegye figyelembe a berendezés dokumentációját.

2. Telepítse az átjárót a dokumentációjában található utasításoknak megfelelően.

6.5 Az eTwist helye

ábra69

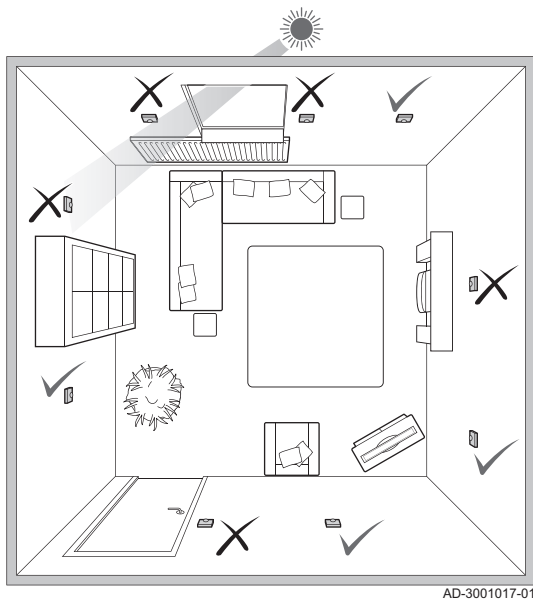

AD-3001017-01

Válassza ki a megfelelő helyet az eTwist számára.

1. Válassza ki azt a helyiséget, amelyben többnyire tartózkodik.
2. Válasszon egy megfelelő helyet a falon:
 - 2.1. hőforrásoktól (kandalló, radiátor, lámpa, gyertyák, közvetlen napsütés stb.) távol,
 - 2.2. léghuzattól távol.
3. Ellenőrizze, hogy az eTwist és a berendezés vagy átjáró közötti távolság nem haladja-e meg az 50 m-t (maximális kábellehossz).

6.6 Az eTwist telepítése

Az eTwist telepítését az eTwist csomagban szállított gyors telepítési útmutató ismerteti.

1. Szerelje fel a tartóelemet a falra a gyors telepítési útmutatónak megfelelően.

2. Szerelje fel az eTwist-et a tartóelemre a gyors telepítési útmutatónak megfelelően.

6.7 A beállítási folyamat

Az eTwist elektromos áramforráshoz csatlakoztatásakor a kijelző egy percig az üdvözlő képernyőt mutatja. Az eTwist végigvezeti Önt a beállítási folyamaton.

1. Válassza ki az országot.
2. Válassza ki a nyelvet.
3. Fogadja el a **Szerződési feltételek** részben írtakat.



Fontos

Ha nem fogadja el a **Szerződési feltételek** részben írtakat, akkor továbblép a dátum és az idő beállításához, és befejezi a beállítási folyamatot. Későbbi időpontban még elfogadhatja a **Szerződési feltételek** részben írtakat, és beállíthatja a WIFI-kapcsolatot és az alkalmazás kapcsolatát.

4. Olvassa el a Adatvédelmi irányelvek című részt.
5. Hozza létre a WIFI-kapcsolatot.
6. Töltse le az alkalmazást.
7. Csatlakoztassa mobil eszközét és/vagy otthonautomatizálási alkalmazását az eTwist-hez.



További információkért lásd

Az eTwist használatának módja, oldal 12
A dátum és az idő beállítása, oldal 47
Ország és nyelv beállítása, oldal 48
Az eTwist kapcsolatai, oldal 58
Felhasználási feltételek, oldal 94

6.8 Szoftverfrissítés

Az eTwist-hez szoftverfrissítések állnak rendelkezésre. A szoftverfrissítéshez az eTwist csatlakoztatása szükséges:

- a WIFI-hez
- az internethez
- a szerverhez

Ha minden kapcsolat létrejött, az eTwist automatikusan frissíti a szoftvert.



Fontos

Az első szoftverfrissítés egy napon belül áll rendelkezésre.

A szoftver állapotának ellenőrzése manuálisan is lehetséges.



Lásd

A szoftverfrissítés ellenőrzése, oldal 64

A szoftver minden egyes eredményes frissítése után:

- az eTwist újraindul.
- A kezdőképernyőn üzenet jelenik meg.

7 Hibaelhárítás

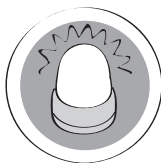

AD-3001028-01

Ez a fejezet segítséget nyújt, amikor probléma van a termosztáttal, és hibaüzenet jelenik meg a kezdőképernyőn.

→ Következő fejezet: Függelék, oldal 94

← Előző fejezet: Telepítés, oldal 84

🏠 Első fejezet: A kézi menü, oldal 7

7.1 Hibaüzenetek

Hiba esetén üzenet jelenik meg az eTwist kijelzőjén.

1. A hiba részleteinek megjelenítéséhez nyomja meg a választógombot.
⇒ A hiba ikonja a probléma megoldásáig látható marad a kijelzőben.
2. Nyissa meg a hibaüzenetek listáját az aktív hiba részleteinek megjelenítéséhez.
3. Oldja meg a problémá(ka)t.
4. Állítsa vissza a hibát a berendezésen. Részletes információ a berendezés kézikönyvében található.
⇒ A hiba ikonja eltűnik a kezdőképernyőről.



További információkért lásd

A hibaüzenetek áttekintése, oldal 80

7.2 Egyéb problémák és kérdések

Ha bizonyos helyzetekkel kapcsolatban problémái vagy kérdései vannak, akkor a szerelőhöz fordulás előtt olvassa át az alábbi táblázatot.

Tab.13 Problémák és megoldásuk

Probléma	Lehetséges ok	Megoldás vagy válasz
A kijelző nem jeleníti meg a hőmérsékletgyűrűt.	Az eTwist fagyvédelmi üzemmódban van.	Fagyvédelmi üzemmódban nem látható a hőmérséklet.
	Az aktuális hőmérséklet a célhőmérséklettel azonos.	A kijelző akkor fogja megjeleníteni a hőmérsékletgyűrűt, ha a hőmérsékletek különböznek.
Az eTwist helytelen dátum- és időbeállítást mutat.	<ul style="list-style-type: none"> • A berendezés tápellátása 2 percnél hosszabb időre megszakadt, • vagy nem működik a WIFI-kapcsolat, • vagy az eTwist nem rendelkezik kapcsolattal az interneten való időszinkronizáláshoz (NTP). 	<ul style="list-style-type: none"> • Csatlakoztassa az eTwist-et a WIFI-hálózathoz • és az internethez • és az időszinkronizáláshoz • Vagy: állítsa be az aktuális dátumot és az időt.
A kijelző nem vált feketére 30 másodperc után.	A jelenlét-érzékelő Be állapotban van, és tárgy található az eTwist előtt.	<ul style="list-style-type: none"> • Tegye távolabb a tárgyat. • Állítsa a jelenlét-érzékelőt Ki állapotba.

Probléma	Lehetséges ok	Megoldás vagy válasz
Nem állítható be a célhőmérséklet a forgatható tárcsával.	Az eTwist fagyvédelmi vagy szabadság üzemmódban van.	Állítsa az eTwist-et kézi üzemmódra vagy hőmérséklet-ütemezés üzemmódra.
Az Energiafogyasztás menü nem mutat fogyasztási információt, vagy nem megfelelőnek tűnő értéket jelenít meg.	<ul style="list-style-type: none"> • Nincs megfelelően beállítva a berendezés minimális és maximális teljesítménye az Szerelő menüben. • Rendszere nem alkalmas ehhez az opcióhoz. 	<ul style="list-style-type: none"> • Kérdezzen rá berendezésének megfelelő teljesítménybeállításaira. • Lépjen be az Szerelő menübe, és állítsa be: <ul style="list-style-type: none"> - a központi fűtés minimális teljesítményét. - a központi fűtés maximális teljesítményét. - a használatimelegvíz-készítés maximális teljesítményét.

8 Függelék



AD-3001029-01

Ez a fejezet a termosztátra vonatkozóan nyújt bővebb műszaki információkat.

← Előző fejezet: Hibaelhárítás, oldal 91

🏠 Első fejezet: A kézi menü, oldal 7

8.1 Felhasználási feltételek

A jogi **Szerződési feltételek** a WIFI-kapcsolatra és az eTwist alkalmazás használatára vonatkoznak. Mielőtt elkezdje beállítani WIFI-kapcsolatát, el kell fogadnia a **Szerződési feltételek** részben írtakat.

A **Szerződési feltételek** nem tekinthető meg az eTwist-en. Megjelenítésére két lehetőség van:

- Látogasson el a gyártó weboldalára.
- Nyissa meg az eTwist alkalmazást a mobil eszközén.

Fogadja el a **Szerződési feltételek** alatt írtakat, miután elolvasta a tartalmát és egyetértett vele.

Ha a **Szerződési feltételek** elfogadása mellett dönt, akkor négy extra funkció áll rendelkezésére az eTwist-tel:

- Fűtési (és hűtési) rendszerét mobileszközén és/vagy otthonautomatizálási alkalmazásán keresztül vezérelheti.
- Az eTwist automatikusan visszaállítja a helyes dátumot és időt áramszünet után.
- Az eTwist új funkciókat tartalmazó automatikus frissítéseket kap.
- Rendszerének hibáit jelezheti a gyártónak.



Fontos

A **Szerződési feltételek** elfogadása csak egyszer szükséges, kivéve az eTwist alapértelmezett beállításokra való visszaállítása esetén.

8.2 Leselejtezés

ábra70

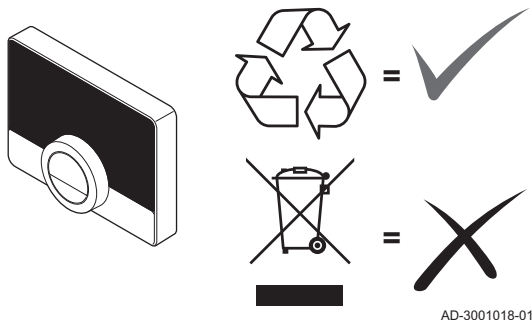

Az eTwist egy szokványos elektronikus eszköz.

Az eTwist leselejtezését környezetbarát és a vonatkozó helyi előírásoknak megfelelő módon kell végezni.

8.3 Műszaki jellemzők

Tab.14 Méretek

Szélesség x magasság x mélység (maximális méretek)	121 x 90 x 29 mm
--	------------------

Tab.15 Tápellátás

A busz csatlakozási feszültsége	24 V ± 5%
Maximális teljesítményfelvétel	2 W

Tab.16 Elektromos csatlakozó

A dedikált eTwist busz maximális kábelhossza	50 m
A kábel maximális ellenállása	2 x 5 ohm

Tab.17 WIFI-kapcsolat

Támogatott frekvenciasáv	2,4 GHz (802.11 b/g)
--------------------------	----------------------

Tab.18 Környezeti feltételek

Tárolási hőmérséklet	-25 °C és 70 °C között
Relatív páratartalom	5% ... 95% Kicsapódás nem megengedett
Működési feltételek	0 °C és 60 °C között

Tab.19 Hőmérséklet

A helyiség-hőmérséklet mérési tartománya	0 °C és 50 °C ⁽¹⁾
Hőmérséklet-szabályozási tartomány	10 °C és 30 °C között ⁽¹⁾
(1) között, a berendezéstől függően.	

Tab.20 Megfelel a következő szabványoknak:

EMC: 108/2004/EC, EN 55022, 55014
Zavarszűrés: EN2-6-61000
EN2-6-61000 (EMC 6.2 jelű rész, Általános szabványok)
ETSI-EN 17-489 301 (Elektromágneses kompatibilitás és rádiófrekvenciás spektrum ügyek)
5/1999/EK jelű R&TTE irányelv
EN 1-60950 (Informatikai berendezések – Biztonság – 1. rész: Általános követelmények)
Kisfeszültségű berendezésekre vonatkozó irányelv (95/2006/EK)
WEEE irányelv (96/2002/EK) (leselejtezésre vonatkozó követelmények)
Törésteszt: IEC 32-2-60068
Védelmi osztály: IP21

8.4 ErP adatok

8.4.1 Termékismertető adatlap

Tab.21 Termékismertető adatlap

Remeha - eTwist		eTwist ⁽¹⁾	eTwist ⁽²⁾	eTwist ⁽³⁾
Osztály		IV.	V.	VI.
Hozzájárulás a helyiségfűtés energiahatékonyságához	%	2	3	4
(1) be/ki berendezéssel kombinálva (2) moduláló berendezéssel kombinálva (3) moduláló berendezéssel és kültéri érzékelővel kombinálva				

© Copyright

Minden, jelen dokumentációban közzétett műszaki és technológiai információ, az ábrákat, rajzokat is beleértve cégünk tulajdonát képezi. Előzetes írásbeli jóváhagyásunk nélkül sokszorosítása és terjesztése tilos. Változtatások.



T +36 23 503 980

F +36 23 503 981

E remeha@remeha.hu

Marketbau - Remeha Kft.

Gyár u. 2.

2040 Budaors

